

AMBIENTE

Vormontierte Badmöbel zur bequemen Selbstinstallation



Schöne Bäder heißen FACKELMANN

Schnelle Lieferzeit
nur ca. 10 Arbeitstage!



online durchblättern hilft
Papier sparen

Alle Möbel in diesem Katalog kommen bereits fertig montiert zu Ihnen und können sofort installiert werden. Einfach, bequem und zeitsparend. Für Ihr neues Bad sind Sie bei FACKELMANN in den besten Händen. Wir fertigen für Sie im fränkischen Hersbruck ein Sortiment, das vom kleinen, edlen Gästebad bis hin zum Komplettbad mit Doppelwaschplatz keine Wünsche offen lässt und dies nach modernsten Umweltmaßstäben.

Moderne Farben, Dekore und Oberflächen und eine große Auswahl an Becken, Spiegeln und Spiegelschränken verwandeln Ihr Badezimmer in Ihren Lieblingsplatz. Attraktive Accessoires runden das vielfältige Angebot ab.

Das Beste: Alle Möbel sind in nur 10 Arbeitstagen erhältlich!

Gleich hier finden Sie das Video zum FACKELMANN-Badsortiment



Viel Spaß beim Ansehen, Blättern und Auswählen wünscht Ihnen

Ihr FACKELMANN Badmöbel-Team



Jede Menge Anregungen in unseren Sonderprospekten!

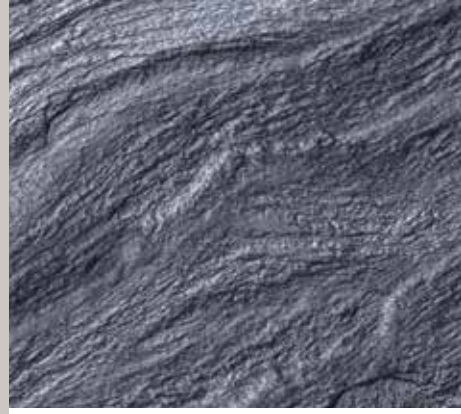

VERONA

S. 4 - 11



STANFORD

S. 30 - 33



Accessoires
(Organisation)

S. 48 - 51



FACKELMANN
Qualität

S. 64

AMBIENTE

Vormontierte Badmöbel zur bequemen Selbstinstallation



B.Style

S. 12 - 19



NATURA

S. 20 / 21



LUXOR

S. 22 - 28



HYPE 3.0

(Millimetergenaues Bad)

S. 29



KARA
Anthrazit

S. 34 - 37



KARA
Chess

S. 38 - 41



KARA
White

S. 42 / 43



Accessoires
(Serien)

S. 44 - 47



Accessoires
(Möbel)

S. 52/53



Armaturen

S. 53



BECKEN

S. 54 - 59



Spiegelemente
Spiegelschränke

S. 60 - 63



Tipp:
Gäste-Bad/Gäste-WC

S. 65



Technische
Informationen

S. 66 / 67



Alle Badmöbel finden Sie jederzeit unter: www.fackelmann.de

VERONA in 80 cm Breite

Spiegelschrank mit stromsparender LED-Leuchte, zwei Innenspiegeln und Elektrobox mit Schalter/Steckdose



Das Stauraumwunder: Doppel-Hochschrank, erhältlich in zwei Varianten: mit und ohne Innenschublade



73161 Doppel-Hochschrank



Doppel-Midi- und Doppel-Hochschrank sind auch erhältlich mit praktischer Innenschublade



Ihre Vorteile:

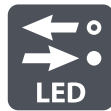

FACKELMANN®

VERONA

- montiert, hängend
- Hochwertiger, abgerundeter Kantenabschluss
- Wasserfeste, queilsichere Verleimung
- gedämpfte Scharniere
- Schubladen mit Soft-Close-System
- inkl. Griffe, verchromt

Korpus:	Front:
Weiß Glanz	Weiß Hochglanz
Nussbaum ¹⁾	Weiß Hochglanz

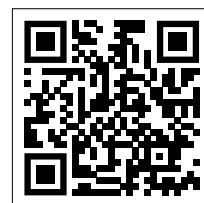

73191 LED-Spiegelschrank
 + 73195 LED-Spiegelschrank
 86216 Armatur MILANO
 73600 Gussmarmor-Waschtisch

73101 Waschtisch-Unterschrank
 73152 Doppel-Midischrank
 mit Innenschub
 Accessoires aus der Serie VISION

Sie haben die Wahl: Gussmarmor-Waschtisch oder ...

... Glaswaschtisch geschwungen (optional mit Beckenbeleuchtung)



73600 Gussmarmor-Waschtisch geschwungen



73609 Glasbecken geschwungen

+ Art.-Nr. Ausführung Schweiz Handtuchhalter siehe S. 52!

Armaturen siehe S. 53!

Accessoires siehe S. 44-53!

¹⁾ Feuchtraumoptimierte Holznachbildung

VERONA in 80 cm Breite



84574 LED-Spiegelement Brillant Light
86216 Armatur MILANO
73609 Glaswaschtisch geschwungen
86300 Waschbeckenbeleuchtung

73103 Waschtisch-Unterschrank
73183 Hochschrank rechts

Accessoires aus der Serie VISION

Elegante Alternative: Im Spiegelement B.Style mit Ambientebeleuchtung findet sich der leichte Schwung des Beckens wieder



84491 LED- Spiegelement B.Style



73171 Hochschrank links

84491 LED- Spiegelement B.Style

86216 Armatur MILANO

73609 Glaswaschtisch geschwungen

86300 Waschbeckenbeleuchtung

73101 Waschtisch-Unterschrank

Accessoires aus der Serie VISION

VERONA

• montiert, hängend



73193 LED-Spiegelschrank
 + 73197 LED-Spiegelschrank
 86216 Armatur MILANO
 73600 Gussmarmor-Waschtisch
 geschwungen

73103 Waschtisch-Unterschrank
 73153 Doppel-Midischrank
 Accessoires aus der Serie VISION

VERONA in 115 cm Breite



84576 MIRROR Brillant Light
 86216 Armatur MILANO
 73607 Gussmarmor-Waschtisch
 geschwungen, links

73101 Waschtisch-Unterschrank
 73121 Waschtisch-Unterbauschrank, re.
 73161 Doppelhochschrank
 Accessoires aus der Serie VISION

VERONA in 115 cm Breite



73133 Midischrank links
73194 LED-Spiegelschrank
+ 73198 LED-Spiegelschrank

86216 Armatur MILANO
73608 Gussmarmor-Waschtisch
geschwungen rechts

73103 Waschtisch-Unterschrank
73113 Waschtisch-Unterbauschrank links
Accessoires aus der Serie VISION

Der geschwungene Gussmarmor-Waschtisch ist als rechte oder linke Version verfügbar.

Zwei Großraum-Schubladen bieten Platz für Cremes, Handtücher & Co.



VERONA

- montiert, hängend
- Hochwertiger, abgerundeter Kantenabschluss
- Wasserfeste, quellsichere Verleimung
- gedämpfte Scharniere
- Schubladen mit Soft-Close-System
- inkl. Griffe, verchromt

Korpus:	Front:
Weiß Glanz	Weiß Hochglanz
Nussbaum ¹⁾	Weiß Hochglanz



Spiegelschrank Komplettpaket:

- Helle, energiesparende LED-Beleuchtung (austauschbar)
- Elektrobox mit Schalter/Steckdose
- Innenspiegel für bequemes 180°-Styling

Die passende Alternative zum Spiegelschrank:
LED-Spiegelement Brillant Light



**Schnelle Lieferzeit
nur ca. 10 Arbeitstage!**



Praktische Schubladeneinsätze aus Buchenholz optional erhältlich.

Praxistipp: Doppel-Hochschrank und Doppel-Midischrank auch mit Innenschublade erhältlich (siehe Seite 4)



84576 LED-Spiegelement Brillant Light
86216 Armatur MILANO
73607 Gussmarmor-Waschtisch
geschwungen links

73103 Waschtisch-Unterschrank
73123 Waschtisch-Unterbauschrank rechts
73163 Doppel-Hochschrank
Accessoires aus der Serie VISION

1) Feuchtraumoptimierte Holznachbildung

VERONA in 115 cm Breite



84576 LED-Spiegelement Brillant Light
86216 Armatur MILANO
73607 Gussmarmor-Waschtisch
geschwungen, links

73101 Waschtisch-Unterschrank
73121 Waschtisch-Unterbauschrank, re.
73161 Doppel-Hochschrank
Accessoires aus der Serie VISION

Der leicht geschwungene Gussmarmor-Waschtisch ist elegant und bietet großzügige Ablageflächen für Handtücher & Co.

Das kleine Plus an Stauraum:
Midischrank re. und li. erhältlich



73141 Midischrank rechts

805 mm breit
LED-Spiegelelement B.Style
 BxHxT: 805 x 800 x 20 mm
 gerundete Ober- und Unterseite, mit berührungslosem Sensor und Ambientebeleuchtung, inkl. Wandbefestigung

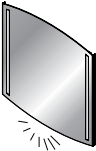

LED
 9,40W 230V AC SENSOR AMBIENTE LICHT 1,0m

Ausführung Art.-Nr.
84491

602 mm breit
Doppel-Midischrank
 BxHxT: 602 x 826 x 320 mm
 2 Türen, 2 Glaseinlegeböden, Rückwand und Querteile silbergrau

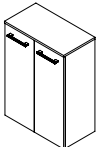

Ausführung Korpus / Front Art.-Nr.
Nussbaum¹⁾/Weiß Hochglanz 73151
Weiß Glanz/Weiß Hochglanz 73153

602 mm breit
Doppel-Midischrank
 BxHxT: 602 x 826 x 320 mm
 2 Türen, 2 Glaseinlegeböden, 1 Innenschublade, Rückwand und Querteile silbergrau



Ausführung Korpus / Front Art.-Nr.
Nussbaum¹⁾/Weiß Hochglanz 73152
Weiß Glanz/Weiß Hochglanz 73154

600 mm breit
Doppel-Hochschrank
 BxHxT: 600 x 1620 x 318 mm
 4 Türen, 4 Glaseinlegeböden, Rückwand und Querteile silbergrau, Korpus 2 Teile

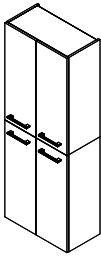

Ausführung Korpus / Front Art.-Nr.
Nussbaum¹⁾/Weiß Hochglanz 73161
Weiß Glanz/Weiß Hochglanz 73163

600 mm breit
Doppel-Hochschrank
 BxHxT: 600 x 1620 x 318 mm
 4 Türen, 4 Glaseinlegeböden, 1 Innenschublade, Rückwand und Querteile silbergrau, Korpus 2 Teile



Ausführung Korpus / Front Art.-Nr.
Nussbaum¹⁾/Weiß Hochglanz 73162
Weiß Glanz/Weiß Hochglanz 73164

800 mm breit
LED-Spiegelelement Brillant Light
 BxHxT: 800 x 680 x 24 mm

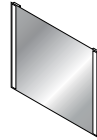

LED 2x6,50W 230V AC SENSOR 0,85-1,0m

Ausführung Art.-Nr.
 seitl. Abdeckung, aluminiumfarben **84574**

800 mm breit
LED-Spiegelschrank VERONA
 BxHxT: 800 x 683 x 165 mm
 2 Türen mit Innenspiegel, 2 Glaseinlegeböden, Elektrobox mit Schalter/Steckdose, Rückwand u. Querteile silbergrau/weiß, Kante Spiegeltür Alu-Optik



LED 8,40W 230V AC
 ON/OFF 3D/180° 0,85-1m

Ausführung Korpus Art.-Nr. Art.-Nr.
Nussbaum¹⁾ 73191 73195
Weiß Glanz 73193 73197

800 mm breit
LED-Spiegelschrank VERONA
 BxHxT: 1100 x 683 x 165 mm
 3 Türen, li. u. re. mit Innenspiegel, 4 Glaseinlegeböden, Elektrobox mit Schalter/Steckdose, Rückwand und Querteile silbergrau/weiß, Kante Spiegeltür Alu-Optik

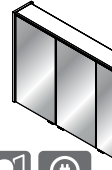

LED 11,50W
 230V AC ON/OFF 1+1 3D/180° 0,85-1m

Ausführung Korpus Art.-Nr. Art.-Nr.
Nussbaum¹⁾ 73192 73196
Weiß Glanz 73194 73198

BackLight 800 mm
Waschbeckenbeleuchtung
Einbau-Set

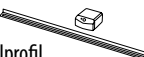

- LED-Band im Winkelprofil
- batteriebetriebener Bewegungsmelder mit Sensor (Batterien nicht enthalten)
- Kein Stromanschluß (230V) nötig (optional möglich*)

BACK LIGHT LED 3,60W ca. 30sec.

einsetzbar für Glaswaschtisch Art.-Nr.
73609 86300

801 mm breit
Glaswaschtisch geschwungen
 BxHxT: 801 x 122 x 462 mm
 Stärke: 15 mm

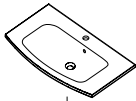

Ausführung Art.-Nr.
Weiß 73609

800 mm breit
Gussmarmor-Waschtisch
 BxHxT: 800 x 153 x 460 mm
 Stärke: 15 mm

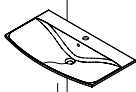

Ausführung Art.-Nr.
Weiß 73600

794 mm breit
Waschtisch-Unterschrank
 BxHxT: 794 x 575 x 455 mm
 2 Schubladen, Querteile silbergrau

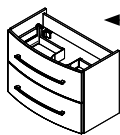

Ausführung Korpus / Front Art.-Nr.
Nussbaum¹⁾/Weiß Hochglanz 73101
Weiß Glanz/Weiß Hochglanz 73103

1100 mm breit
LED-Spiegelelement Brillant Light
 BxHxT: 1100 x 680 x 24 mm

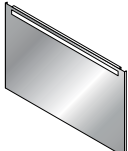

LED 9,50W 230V AC SENSOR 0,85-1,0m

Ausführung Art.-Nr.
 seitl. Abdeckung, aluminiumfarben **84576**

1100 mm breit
LED-Spiegelschrank VERONA
 BxHxT: 1100 x 683 x 165 mm
 3 Türen, li. u. re. mit Innenspiegel, 4 Glaseinlegeböden, Elektrobox mit Schalter/Steckdose, Rückwand und Querteile silbergrau/weiß, Kante Spiegeltür Alu-Optik



LED 11,50W
 230V AC ON/OFF 1+1 3D/180° 0,85-1m

Ausführung Korpus Art.-Nr. Art.-Nr.
Nussbaum¹⁾ 73192 73196
Weiß Glanz 73194 73198

1150 mm breit
Gussmarmor-Waschtisch geschw., rechts
 BxHxT: 1150 x 153 x 460 mm
 Stärke: 15 mm

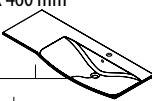

Ausführung Art.-Nr.
Weiß 73608

350 mm breit
Waschtisch-Unterbauschrank, links
 BxHxT: 350 x 575 x 397 mm
 1 Tür, 1 Einlegeboden, Rückwand und Querteile silbergrau



Ausführung Korpus / Front Art.-Nr.
Nussbaum¹⁾/Weiß Hochglanz 73111
Weiß Glanz/Weiß Hochglanz 73113

350 mm breit
Waschtisch-Unterbauschrank, rechts
 BxHxT: 350 x 575 x 397 mm
 1 Tür, 1 Einlegeboden, Rückwand und Querteile silbergrau



Ausführung Korpus / Front Art.-Nr.
Nussbaum¹⁾/Weiß Hochglanz 73121
Weiß Glanz/Weiß Hochglanz 73123

302 mm breit
Midischrank, links
 BxHxT: 302 x 826 x 320 mm
 1 Tür, 2 Glaseinlegeböden, Rückwand und Querteile silbergrau

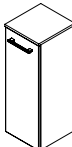

Ausführung Korpus / Front Art.-Nr.
Nussbaum¹⁾/Weiß Hochglanz 73131
Weiß Glanz/Weiß Hochglanz 73133

300 mm breit
Hochschrank, links
 BxHxT: 300 x 1620 x 318 mm
 2 Türen, 4 Glaseinlegeböden, Rückwand und Querteile silbergrau, Korpus 2 Teile

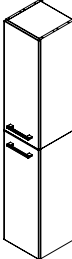

Ausführung Korpus / Front Art.-Nr.
Nussbaum¹⁾/Weiß Hochglanz 73171
Weiß Glanz/Weiß Hochglanz 73173

VERONA

- montiert, hängend
- Hochwertiger, abgerundeter Kantenabschluss
- Wasserfeste, queilsichere Verleimung
- gedämpfte Scharniere
- Schubladen mit Soft-Close-System
- inkl. Griffe, verchromt

Korpus:	Front:
Weiß Glanz	Weiß Hochglanz
Nussbaum ¹⁾	Weiß Hochglanz

1150 mm breit
Gussmarmor-Waschtisch geschw., links
 BxHxT: 1150 x 153 x 460 mm
 Stärke: 15 mm

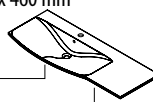

Ausführung Art.-Nr.
Weiß 73607

350 mm breit
Waschtisch-Unterbauschrank, rechts
 BxHxT: 350 x 575 x 397 mm
 1 Tür, 1 Einlegeboden, Rückwand und Querteile silbergrau



Ausführung Korpus / Front Art.-Nr.
Nussbaum¹⁾/Weiß Hochglanz 73121
Weiß Glanz/Weiß Hochglanz 73123

302 mm breit
Midischrank, rechts
 BxHxT: 302 x 826 x 320 mm
 1 Tür, 2 Glaseinlegeböden, Rückwand und Querteile silbergrau



Ausführung Korpus / Front Art.-Nr.
Nussbaum¹⁾/Weiß Hochglanz 73141
Weiß Glanz/Weiß Hochglanz 73143

300 mm breit
Hochschrank, rechts
 BxHxT: 300 x 1620 x 318 mm
 2 Türen, 4 Glaseinlegeböden, Rückwand und Querteile silbergrau, Korpus 2 Teile



Ausführung Korpus / Front Art.-Nr.
Nussbaum¹⁾/Weiß Hochglanz 73181
Weiß Glanz/Weiß Hochglanz 73183

1) Feuchtraumoptimierte Holz nachbildung

* Nicht im Fackelmann-Sortiment - Nur über Elektrofachhandel - siehe Hinweis Seite 66!

Dekorvariante Nature Oak¹⁾/Weiß



84477 Spiegelschrank, Nature Oak¹⁾, 600 mm
+ 84478 Spiegelschrank, Nature Oak¹⁾, 600 mm
84479 LED-Ambientebeleuchtung
84407 Badmöbelset B.Style bestehend aus
Gussmarmor-Waschtisch 632 mm
Waschtisch-Unterschrank Nature Oak/ Nature Oak¹⁾, 592 mm
Accessoires Serie MARE

Das LED-Spiegelelement ist mit einem berührungslosen, verdeckten Sensorschalter ausgestattet.



Dekorvariante Sandeiche¹⁾/Weiß



Größen und Dekorvarianten
virtuell verglichen.



Virtuelle Ansicht
aller Dekorvarianten und Details
www.fackelmann.de/badmoebel



Dekorvariante
Nature Oak/Nature Oak¹⁾



Dekorvariante
Nature Oak¹⁾/Weiß



Ihre Vorteile:

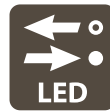

FACKELMANN®

B.Style

• hängend, montiert

- ✓ Hochwertiger, abgerundeter Kantenabschluss
- ✓ Wasserfeste, quellsichere Verleimung
- ✓ Gedämpfte Scharniere
- ✓ Schubladen mit Soft-Close-System
- ✓ Inklusive Griffe, chromglänzend

Korpus:	Front:
Sandeiche ¹⁾	Sandeiche ¹⁾

Sandeiche ¹⁾	Weiß Hochglanz
-------------------------	----------------

Weiß Glanz	Weiß Hochglanz
------------	----------------

Nature Oak ¹⁾	Nature Oak ¹⁾
--------------------------	--------------------------

Nature Oak ¹⁾	Weiß Hochglanz
--------------------------	----------------



Schnelle Lieferzeit
nur ca. 10 Arbeitstage!



84422 Doppelmidischrank, 602 mm
84491 Spiegelement 805 mm mit Ambientebeleuchtung
84412 Badmöbelset B.Style bestehend aus
Gussmarmor-Waschtisch 832 mm
Waschtisch-Unterschrank Sandeiche¹⁾/Weiß, 794 mm
84462 Hochschrank, rechts, 300 mm
Accessoires Serie MARE

Das Ordnungssystem im oberen Schub ist im Lieferumfang enthalten.



B.Style - Ein perfekter Waschtisch mit dem Gussmarmor-Waschtisch in 832 mm Breite und enorm viel Stauraum.



1) Feuchtraumoptimierte Holznachbildung

Mit dem integrierten Ordnungssystem im oberen Schub sind die wichtigsten Accessoires allzeit griffbereit.



Schubladeinsätze aus Buche (optional) sorgen für zusätzliche Übersicht



86890 Schubladen-Einsatz
BxHxT: 170 x 70 x 321 mm



86892 Schubladen-Einsatz
BxHxT: 260 x 70 x 321 mm

Dekorvariante Nature Oak¹⁾/Weiß



mit Ambientebeleuchtung



84490 Spiegelement 605 mm
mit Ambientebeleuchtung
84408 Badmöbelset B.Style bestehend aus
Gussmarmor-Waschtisch 632 mm
Waschtisch-Unterschrank Nature Oak¹⁾/Weiß, 592 mm
Accessoires Serie MARE

Die verchromten Griffe sind bei B.Style inklusive



Dekorvariante
Weiß/Weiß



Dekorvariante
Sandeiche/Sandeiche¹⁾

Die elegante Badmöbel-Lösung in 632 mm Breite ist in fünf Dekorvarianten erhältlich

B.Style

- hängend, montiert

Dekorvariante Nature Oak/Nature Oak¹⁾



84477 Spiegelschrank, Nature Oak¹⁾, 600 mm
 + 84478 Spiegelschrank, Nature Oak¹⁾, 600 mm
 84479 LED-Ambientebeleuchtung
 84407 Badmöbelset B.Style bestehend aus
 Gussmarmor-Waschtisch 632 mm
 Waschtisch-Unterschrank Nature Oak/ Nature Oak¹⁾, 592 mm
 Accessoires Serie MARE

Die große Leuchtfläche des LED-Panels sorgt für eine optimale Ausleuchtung von oben.



Der Spiegelschrank ist mit einer Elektrobox, einer Beleuchtung für das offene Ablagefach und mit Innenspiegeln links und rechts ausgestattet.



Die Ambientebeleuchtung (optional) lässt den Waschplatz unter dem Spiegelschrank hell erstrahlen.



**Schnelle Lieferzeit
 nur ca. 10 Arbeitstage!**

MADE IN GERMANY

B.Style · Ein perfekter Waschplatz mit dem Gussmarmor-Waschtisch in 832 mm Breite und enorm viel Stauraum.

Dekorvariante Sandeiche/Sandeiche¹⁾



84431 Midischrank links, 302 mm
 84481 Spiegelschrank Sandeiche¹⁾ 800 mm
 + 84482 Spiegelschrank Sandeiche¹⁾ 800 mm
 84480 Ambientebeleuchtung
 84411 Badmöbelset B.Style bestehend aus
 Gussmarmor-Waschtisch 832 mm
 Waschtisch-Unterschrank
 Sandeiche/Sandeiche¹⁾, 794 mm
 84461 Hochschrank, rechts, 300 mm
 Accessoires Serie MARE

Noch mehr Stauraum mit dem Doppel-Midischrank.



Design-Waschtisch mit eleganter Kantenführung.



Virtuelle Ansicht aller Dekorvarianten und Details
www.fackelmann.de/badmoebel



Elektrobox mit Schalter/Steckdosenkombination





84373 LED-Aufsatzleuchte, 302 mm



84375 LED-Aufsatzleuchte, 502 mm



84366 Flachspiegel, 600 x 700 mm



84367 Flachspiegel, 800 x 900 mm



84295 LED-Spiegelelement MI 55

B.Style

- hängend, montiert



Schnelle Lieferzeit
nur ca. 10 Arbeitstage!

Alle Zusatzschränke sind in fünf Dekorvarianten erhältlich.



Dekorvariante
Weiß/Weiß



Dekorvariante
Nature Oak/Nature Oak¹⁾

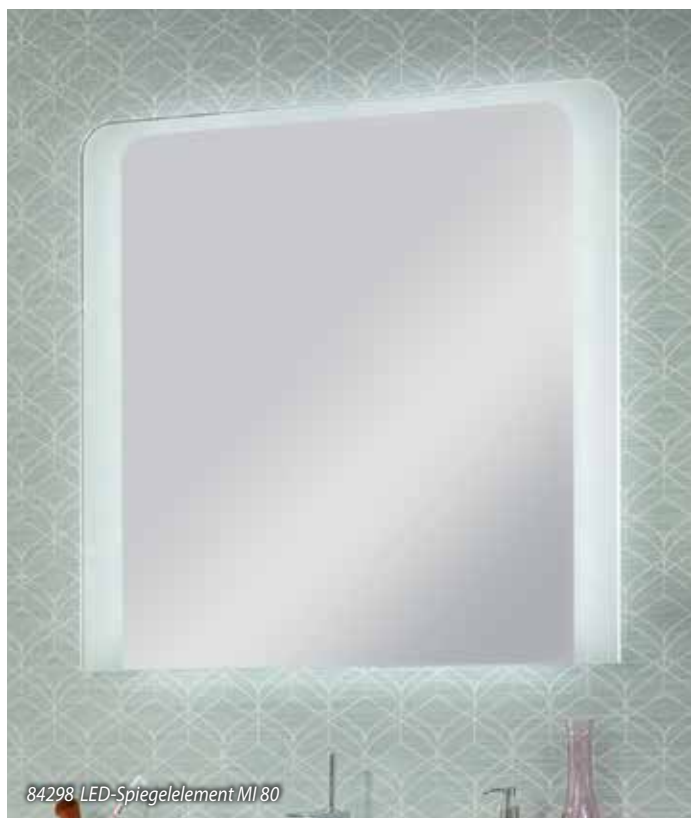

84298 LED-Spiegelelement MI 80



Dekorvariante
Nature Oak¹⁾/
Weiß



Dekorvariante
Sandeiche¹⁾/
Weiß



Dekorvariante
Sandeiche/Sandeiche¹⁾



¹⁾ Feuchtraumoptimierte Holznachbildung

Stauraumschaffende Ergänzungsschränke Ordnung schaffende Accessoires



Für mehr Ordnung in den unteren Schubladen sorgen die praktischen Einsätze aus Buchenholz

170 bzw. 321 mm breit

Schubladen-Einsatz

BxHxT: 170 x 70 x 321 mm
speziell für kleine Schubladen geeignet, hochwertiges Buchenholz, 5 extra hohe Fächer, inkl. 4 Anti-Rutschpads, längs oder quer verwendbar



Art.-Nr.
86890

200 bzw. 321 mm breit

Schubladen-Einsatz

BxHxT: 200 x 70 x 321 mm
hochwertiges Buchenholz, 5 extra hohe Fächer, inkl. 4 Anti-Rutschpads, längs oder quer verwendbar



Art.-Nr.
86891

321 bzw. 260 mm breit

Schubladen-Einsatz

BxHxT: 260 x 70 x 321 mm
hochwertiges Buchenholz, 6 extra hohe Fächer, inkl. 4 Anti-Rutschpads, längs oder quer verwendbar



Art.-Nr.
86892

380 bzw. 370 mm breit

Schubladen-Einsatz

BxHxT: 380 x 45 x 370 mm
hochwertiges Buchenholz, 6 Fächer, inkl. 4 Anti-Rutschpads



Art.-Nr.
80010



403 mm breit

DS MIDI-Schrank

BxHxT: 403 x 1153 x 259 mm
Kofferschrank, 2 Glaseinlegeböden, 2 feste Böden, silberfarben, 5 Rellingfächer in der Tür für kipp sichere Aufbewahrung von Flacons, Tuben, etc., silberfarben.

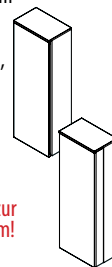

Bitte beachten: Abstand zur Wand mindestens 100 mm!

Griffloses Design:
Griffmulde in der Tür.

Korpus/Ausführung

Weiß Glanz/links

Art.-Nr.

81373

Weiß Glanz/rechts

81383



403 mm breit

MAGIC MIDI-Schrank

BxHxT: 403 x 1216 x 210 mm
1 Spiegeltür, halbtransparent bei Hinterleuchtung, inkl. Bewegungsmelder: Box mit IR-Sensor, Batterien nicht enthalten, 4 Glaseinlegeböden beleuchtet, 540 Lumen, Griff neutral zum Aufkleben (Position frei wählbar) LED-Beleuchtung der Glasböden gesteuert durch Bewegungsmelder, kein Stromanschluss nötig, dauerhafte Stromzufuhr über Netzanschluss möglich* (Netzteil nicht inklusive)

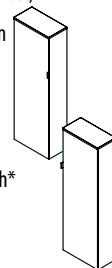

Korpus/Ausführung



Weiß Glanz/links



Art.-Nr.

81353









Weiß Glanz/rechts







81363



550 mm breit	
LED-Spiegelelement MI 55	
BxHxT: 550 x 800 x 30 mm Design-LED-Beleuchtung	
  	
  	
  	
Ausführung	Art.-Nr.
mit Rahmensatinierung	84295

302 mm breit	
LED-Aufsatzleuchte	
BxHxT: 302 x 37 x 125 mm, nur extern schaltbar, IP 44	
  	
  	
Ausführung	Art.-Nr.
Chrom	84373

600 mm breit	
Spiegelelement	
BxHxT: 600 x 700 x 14 mm mit Wandbefestigung	
hoch und quer verwendbar!	
	
	
Art.-Nr.	
84366	

800 mm breit	
LED-Spiegelelement MI 80	
BxHxT: 800 x 800 x 31 mm Design-LED-Beleuchtung	
  	
  	
  	
Ausführung	Art.-Nr.
mit Rahmensatinierung	84298

502 mm breit	
LED-Aufsatzleuchte	
BxHxT: 502 x 37 x 125 mm nur extern schaltbar, IP 20	
  	
  	
Ausführung	Art.-Nr.
Chrom	84375

900 mm breit	
Spiegelelement	
BxHxT: 900 x 800 x 14 mm mit Wandbefestigung	
hoch und quer verwendbar!	
	
	
Art.-Nr.	
84367	



Mit Glasablagen haben Sie Ihre Bad-Accessoires immer griffbereit!

600 mm breit	
Glasablage 60	
BxHxT: 600 x 35 x 125 mm 2 Halter, Chrom für Wandmontage	
	
Ausführung	Art.-Nr.
Glas, 6 mm stark	85386

800 mm breit	
Glasablage 80	
BxHxT: 800 x 35 x 125 mm 2 Halter, Chrom für Wandmontage	
	
Ausführung	Art.-Nr.
Glas, 6 mm stark	85388

- ✓ Hochwertiger, abgerundeter Kantenabschluss
- ✓ Wasserfeste, quellsichere Verleimung
- ✓ Gedämpfte Scharniere
- ✓ Schubladen mit Soft-Close-System
- ✓ Inklusive Griffe, chromglänzend

Korpus und Frontkombinationen	
Sandeiche ¹⁾	Sandeiche ¹⁾
Sandeiche ¹⁾	Weiß Hochglanz
Weiß Glanz	Weiß Hochglanz
Nature Oak ¹⁾	Nature Oak ¹⁾
Nature Oak ¹⁾	Weiß Hochglanz

B.Style

- hängend, montiert



302 mm breit
Midischrank links / rechts
 BxHxT: 302 x 826 x 320 mm
 1 Tür,
 2 Glaseinlegeböden,
 Querteile und Rückwand silbergrau
 Abdeckplatte in Korpusfarbe

Ausführung Korpus / Front	Art.-Nr. (links)	Art.-Nr. (rechts)
Sandeiche/Sandeiche ¹⁾	84431	84441
Sandeiche ¹⁾ /Weiß	84432	84442
Weiß/Weiß	84433	84443
Nature Oak/Nature Oak ¹⁾	84437	84447
Nature Oak ¹⁾ /Weiß	84438	84448

602 mm breit
Doppel-Midischrank
 BxHxT: 602 x 826 x 320 mm
 2 Türen,
 2 Glaseinlegeböden,
 Querteile und Rückwand silbergrau
 Abdeckplatte in Korpusfarbe

Ausführung Korpus / Front	Art.-Nr.
Sandeiche/Sandeiche ¹⁾	84421
Sandeiche ¹⁾ /Weiß	84422
Weiß/Weiß	84423
Nature Oak/Nature Oak ¹⁾	84427
Nature Oak ¹⁾ /Weiß	84428

300 mm breit
Hochschrank links / rechts
 BxHxT: 300 x 1620 x 316 mm
 2 Türen,
 4 Glaseinlegeböden,
 Querteile und Rückwand silbergrau
 Korpus 2 Teile!

Ausführung Korpus / Front	Art.-Nr. (links)	Art.-Nr. (rechts)
Sandeiche/Sandeiche ¹⁾	84451	84461
Sandeiche ¹⁾ /Weiß	84452	84462
Weiß/Weiß	84453	84463
Nature Oak/Nature Oak ¹⁾	84457	84467
Nature Oak ¹⁾ /Weiß	84458	84468

605 mm breit
LED-Spiegelelement
 BxHxT: 605 x 800 x 20 mm
 gerundete Ober- und Unterkante,
 mit berührungslosem Sensor
 und Ambientebeleuchtung
 inklusive Wandbefestigung

Art.-Nr. **84490**

600 mm breit
LED-Spiegelschrank
 BxHxT: 600 x 812 x 153 mm
 2 Türen mit Innenspiegel,
 LED-Paneelleuchte (Tiefe: 263 mm),
 beleuchtetes Ablagefach,
 2 Glaseinlegeböden,
 Elektrobox mit
 Schalter/Steckdosenkombination,
 Querteile und Rückwand silbergrau,
 optional mit Ambientebeleuchtung (s.u.)

Bitte beachten Sie seitlichen Abstand zu Wand oder Schrank mindestens 80 mm!

Ausführung Korpus	Art.-Nr.	Art.-Nr.
Sandeiche ¹⁾	84471	84472
Weiß	84473	84474
Nature Oak ¹⁾	84477	84478

548 mm breit
LED-Ambientebeleuchtung
B: 548 mm, 2,7 W

passend für
 Spiegelschrank 600 mm breit

Art.-Nr. **84479**

632 mm breit
Set B.Style
Gussmarmor-Waschtisch, weiß
 BxHxT: 632 x 122 x 460 mm
 Ausführung: gerundet
 mit schräger Kante,
 Stärke: 21 mm

Waschtisch-Unterschrank
 BxHxT: 592 x 522 x 440 mm
 oberer Schub mit integriertem Ordnungsfach,
 Schublade innen und Querteile silbergrau

Ausführung Korpus / Front	Art.-Nr.
Sandeiche/Sandeiche ¹⁾	84401
Sandeiche ¹⁾ /Weiß	84402
Weiß/Weiß	84403
Nature Oak/Nature Oak ¹⁾	84407
Nature Oak ¹⁾ /Weiß	84408

805 mm breit
LED-Spiegelelement
 BxHxT: 805 x 800 x 20 mm
 gerundete Ober- und Unterkante,
 mit berührungslosem Sensor
 und Ambientebeleuchtung
 inklusive Wandbefestigung

Art.-Nr. **84491**

800 mm breit
LED-Spiegelschrank
 BxHxT: 800 x 812 x 153 mm
 2 Türen mit Innenspiegel,
 LED-Paneelleuchte (Tiefe: 263 mm),
 beleuchtetes Ablagefach,
 2 Glaseinlegeböden,
 Elektrobox mit
 Schalter/Steckdosenkombination,
 Querteile und Rückwand silbergrau,
 optional mit Ambientebeleuchtung (s.u.)

Bitte beachten Sie seitlichen Abstand zu Wand oder Schrank mindestens 80 mm!

Ausführung Korpus	Art.-Nr.	Art.-Nr.
Sandeiche ¹⁾	84481	84482
Weiß	84483	84484
Nature Oak ¹⁾	84487	84488

748 mm breit
LED-Ambientebeleuchtung
B: 748 mm, 3,6 W

passend für
 Spiegelschrank 800 mm breit

Art.-Nr. **84480**

832 mm breit
Set B.Style
Gussmarmor-Waschtisch, weiß
 BxHxT: 832 x 122 x 478 mm
 Ausführung: gerundet
 mit schräger Kante,
 Stärke: 21 mm

Waschtisch-Unterschrank
 BxHxT: 794 x 522 x 455 mm
 oberer Schub mit integriertem Ordnungsfach,
 Schublade innen und Querteile silbergrau

Ausführung Korpus / Front	Art.-Nr.
Sandeiche/Sandeiche ¹⁾	84411
Sandeiche ¹⁾ /Weiß	84412
Weiß/Weiß	84413
Nature Oak/Nature Oak ¹⁾	84417
Nature Oak ¹⁾ /Weiß	84418

Art.-Nr. Ausführung Schweiz Handtuchhalter siehe S. 52! Armaturen siehe S. 53! Accessoires siehe S. 44-53!

1) Feuchtraumoptimierte Holz nachbildung



79722 Doppel-Midischrank
 79792 Spiegelschrank
 + 79799 Spiegelschrank
 79701 VAIDA Aufsatzbecken Keramik 810 mm
 79702 Waschtisch-Unterschrank
 79742 Hochschrank rechts

**Ovale Beckenalternativen
 in Weiß und Grau**



84900 Aufsatzbecken Keramik weiß

84908 Aufsatzbecken Keramik grau



79700 VAIDA Aufsatzbecken Keramik 610 mm
 79702 Waschtisch-Unterschrank

LED-Spiegelschrank mit Innenspiegeln, beleuchtetem Ablagefach und Elektrobox mit 2 USB-Anschlüssen.



Ihre Vorteile:



934 mm breit
LED-Spiegelschrank
 BxHxT: 934 x 840 x 155 mm
 3 Türen, alle mit Innenspiegeln,
 1 beleuchtetes Ablagefach,
 4 Glaseinlegeböden,
 Elektrobox mit Schalter/Steckdose und 2 x USB*,
 Rückwand silbergrau

LED
 8,4+4,7W
 230V AC
 2 x USB
 3D/180°
 0,85m
 1 + 1

Ausführung Korpus	Art.-Nr.	Art.-Nr.
Ast-Eiche¹⁾	79792	79799⁴⁾

NATURA

- hängend, montiert
- griffloses Badmöbel
- Türen mit eleganter Griffmulde
- Großraum-Schublade mit Soft-Close-System
- viele Beckenalternativen

Korpus:	Front:
Ast-Eiche¹⁾	Ast-Eiche¹⁾

Armatur OXFORD
 H: 160 mm
 inkl. Ablaufkelch und Verschluss, beides in Schwarz

(passende Rosette s.S. 53)

Ausführung	Art.-Nr.
Schwarz matt	86221

Armatur HYPE
 H: 155 mm

Ausführung	Art.-Nr.
Chrom Glanz	86217

Armatur LUXOR
 H: 155 mm

Ausführung	Art.-Nr.
Chrom Glanz	86215

Überlauf-Rosette
 für Keramikbecken Serie VAIDA 79699, 79700, 79701

Ausführung	Art.-Nr.
Schwarz	86210

Ø 424 mm
Keramik-Aufsatzbecken
 ØxH: 424 x 125 mm
 ohne Überlauf, mit Permanentablauf

Ausführung	Art.-Nr.
Weiß	83209

410 mm breit
VAIDA Aufsatzbecken Keramik
 BxHxT: 410 x 110 x 410 mm
 Gesamthöhe: 142 mm

Ausführung	Art.-Nr.
Weiß	79699

Armatur NEW YORK
 H: 300 mm
 flexible Anschlüsse, leichte Einhebelbedienung

(für Montage direkt auf Waschtisch-Unterschrank) (passende Rosette s.S. 53)

Ausführung	Art.-Nr.
Chrom Glanz²⁾	86219
Schwarz matt³⁾	86220

500 mm breit
Aufsatzbecken Keramik weiß
 BxHxT: 500 x 118 x 310 mm
 oval, ohne Überlauf, mit Permanentablauf

Ausführung	Art.-Nr.
Weiß	84900

500 mm breit
Aufsatzbecken Keramik grau
 BxHxT: 500 x 118 x 310 mm
 oval, ohne Überlauf, mit Permanentablauf

Ausführung	Art.-Nr.
Grau	84908

610 mm breit
VAIDA Aufsatzbecken Keramik
 BxHxT: 610 x 110 x 410 mm
 Gesamthöhe: 142 mm

Ausführung	Art.-Nr.
Weiß	79700

810 mm breit
VAIDA Aufsatzbecken Keramik
 BxHxT: 810 x 110 x 410 mm
 Gesamthöhe: 142 mm

Ausführung	Art.-Nr.
Weiß	79701

602 mm breit
Doppel-Midischrank
 BxHxT: 602 x 826 x 320 mm
 2 Türen,
 1 Glaseinlegeboden,
 1 offenes Ablagefach,
 Rückwand und Rückwand Türen silbergrau

Front und Korpus	Art.-Nr.
Ast-Eiche¹⁾	79722

934 mm breit
Waschtisch-Unterschrank
 BxHxT: 934 x 523 x 455 mm
 1 Großraum-Schublade,
 Innenleben anthrazitfarben,
 1 offenes Ablagefach

Front und Korpus	Art.-Nr.
Ast-Eiche¹⁾	79712

934 mm breit
Waschtisch-Unterschrank
 BxHxT: 934 x 523 x 455 mm
 mit Ausschnitt für Becken 79699, 79700, 79701
 1 Großraum-Schublade,
 Innenleben anthrazitfarben,
 1 offenes Ablagefach

Front und Korpus	Art.-Nr.
Ast-Eiche¹⁾	79702

Dekoratives Stauraumwunder – Hochschrank mit Ablagefach.



380 mm breit
Hochschrank links
 BxHxT: 380 x 1665 x 320 mm
 1 Tür,
 senkrechte Blende rechts,
 2 Glaseinlegeböden,
 1 fester Boden,
 1 offenes Ablagefach,
 Rückwand und Rückwand Türen silbergrau

Front und Korpus	Art.-Nr.
Ast-Eiche¹⁾	79732

380 mm breit
Hochschrank rechts
 BxHxT: 380 x 1665 x 320 mm
 1 Tür,
 senkrechte Blende links,
 2 Glaseinlegeböden,
 1 fester Boden,
 1 offenes Ablagefach,
 Rückwand und Rückwand Türen silbergrau

Front und Korpus	Art.-Nr.
Ast-Eiche¹⁾	79742

+ Art.-Nr. Ausführung Schweiz Handtuchhalter siehe S. 52!

Armaturen siehe S. 53!

Accessoires siehe S. 44-53!

1) Feuchtraumoptimierte Holznachbildung

2) ohne Ablaufgarnitur. Sie benötigen entweder einen Permanent-Ablaufkelch (bei FACKELMANN-Becken ohne Überlauf im Lieferumfang enthalten) oder ein PushOpen/PopUp-Ventil 3) inkl. Permanent-Ablaufkelch schwarz matt * Technische Voraussetzung für diese Elektrobox in Ihrem Bad siehe www.fackelmann.de bzw. Montageanleitung. 4) Ausführung Schweiz nicht mit Elektrobox (wie abgebildet), sondern mit Elektrobox, Schalter, Steckdose, ohne USB-Anschluss!

1



Ihre Vorteile:



FACKELMANN®

LUXOR Steinesche-Optik¹⁾

- hängend, montiert

- ✓ Hochwertiger, abgerundeter Kantenabschluss
- ✓ Wasserfeste, quellsichere Verleimung
- ✓ Gedämpfte Scharniere
- ✓ Schubladen mit Soft-Close-System
- ✓ Inklusive Griffe, chromglänzend

Korpus + Front

Steinesche¹⁾

LED-Aufsatzleuchte sorgt für optimale Beleuchtung.



Spiegelschrank inklusive Elektrobox und eleganter LED-Leuchte



Alles schnell griffbereit dank praktischem Apothekerauszug



Fackelmann Artikel-Nummern:

- 1 79870 Hochschrank verspiegelt, links
- 79811 Hängeschrank, links
- 79891 Spiegelschrank
- 79899 Spiegelschrank
- 79821 Hängeschrank, rechts
- 79808 Gussmarmor-Waschtisch, 1200 mm
- 80109 ConturaLight
- 79851 Unterschrank mit Apothekerauszug
- 79801 Waschtisch-Unterschrank 794 mm
- 79841 Unterschrank, rechts
- 86770 Handtuchhalter Vision
- 79901 Doppel-Midischrank, 602 mm
- 2 79891 Spiegelschrank (Details)
- 79899 Spiegelschrank
- 3 79851 Unterschrank mit Apothekerauszug
- 4 86893 Kosmetik-Schublade
- 86894 Kosmetik-Organisator (siehe auch Seite 49)

MADE IN GERMANY

Art.-Nr. Ausführung Schweiz



Fackelmann Artikel-Nummern:

- 1** 84368 Flachspiegel 1000 mm
 79823 Hängeschrank, rechts
 79806 Gussmarmor-Waschtisch, 1000 mm, links
 80109 ConturaLight
 79803 Waschtisch-Unterschrank
 79843 Unterschrank, rechts
 86770 Handtuchhalter VISION
 79903 Doppel-Midischrank, 602 mm
- 2** 79891 Spiegelschrank, 800 mm
 + 79899 Spiegelschrank, 800 mm
 79800 Gussmarmor-Waschtisch, 800 mm, mittig
 80109 ConturaLight
 79803 Waschtisch-Unterschrank
 86770 Handtuchhalter VISION
 79880 Hochschrank, verspiegelt, rechts
- 3** 79813 Hängeschrank, links
 79891 Spiegelschrank, 800 mm
 + 79899 Spiegelschrank, 800 mm
 86770 Handtuchhalter Vision
 79807 Gussmarmor-Waschtisch, 1000 mm, rechts
 80109 ConturaLight
 79833 Unterschrank, links
 79803 Waschtisch-Unterschrank

Attraktive Alternativen zum Spiegelschrank finden Sie im Prospekt Spiegelemente und Spiegelschränke





LUXOR

Steinesche-Optik¹⁾

• hängend, montiert

- ✓ Hochwertiger, abgerundeter Kantenabschluss
- ✓ Wasserfeste, quellsichere Verleimung
- ✓ Gedämpfte Scharniere
- ✓ Schubladen mit Soft-Close-System
- ✓ Inklusive Griffe, chromglänzend

Korpus

Front

Steinesche¹⁾

Weiß
Hochglanz

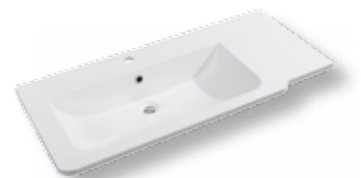

Formschöner Waschtisch (1000 mm) auch mit Ablagefläche rechts wählbar.



Unterschrank-Alternative mit praktischem Apothekerauszug.

¹⁾ Feuchtraumoptimierte Holznachbildung



Der Hängeschrank, auch verspiegelt, ist als Ergänzung zum Spiegelschrank links und rechts einsetzbar.



In den Doppel-Midischrank passt die praktische Wäschebox (optional).



Erweitern Sie die Spiegelfläche des Spiegelschranks mit verspiegelten Hängeschränken links und/oder rechts.



Fackelmann Artikel-Nummern:

- ① 79870 Hochschrank verspiegelt, links
- 79810 Hängeschrank verspiegelt, links
- 79891 Spiegelschrank, 800 mm
- 🇨🇭 79899 Spiegelschrank, 800 mm
- 79820 Hängeschrank verspiegelt, rechts
- 79808 Gussmarmor-Waschtisch, 1200 mm
- 80109 ConturaLight
- 79853 Unterschrank mit Apothekerauszug
- 79803 Waschtisch-Unterschrank
- 79843 Unterschrank, rechts
- 86770 Handtuchhalter VISION
- 79903 Doppel-Midischrank, 602 mm

- ② 84619 Wäschebox
- 79811 Hängeschrank, links
- 79891 Spiegelschrank, 800 mm
- 🇨🇭 79899 Spiegelschrank, 800 mm
- 79807 Gussmarmor-Waschtisch 1000 mm, rechts
- 80109 ConturaLight
- 79851 Unterschrank mit Apothekerauszug
- 79801 Waschtisch-Unterschrank
- 86770 Handtuchhalter VISION





LUXOR

Steinesche-Optik¹⁾

- hängend, montiert

- ✓ Hochwertiger, abgerundeter Kantenabschluss
- ✓ Wasserfeste, quellsichere Verleimung
- ✓ Gedämpfte Scharniere
- ✓ Schubladen mit Soft-Close-System
- ✓ Inklusive Griffe, chromglänzend

Korpus + Front

Steinesche¹⁾

oder

Korpus	Front
Steinesche ¹⁾	Weiß Hochglanz

MADE IN GERMANY



Formschöner Waschtisch (1200 mm breit) mit großer Ablagefläche auf der linken und rechten Seite.



ConturaLight: stimmungsvolle LED-Beleuchtung des Waschtisches.





Alles an seinem Platz: der geräumige Auszug ist mit einem praktischen Orga-Schubkasteneinsatz in der oberen Schublade ausgestattet.

- 3 84619 Wäschebox
- 86770 Handtuchhalter Vision
- 79810 Hängeschrank versp., links
- 79891 Spiegelschrank, 800 mm
- 79899 Spiegelschrank, 800 mm
- 79820 Hängeschrank versp., rechts
- 79808 Gussmarmor-Waschtisch 1200 mm
- 80109 ConturaLight
- 79851 Unterschrank mit Apothekerauszug
- 79801 Waschtisch-Unterschrank
- 79841 Unterschrank, rechts
- 79880 Hochschrank versp., rechts

¹⁾ Feuchtraumoptimierte Holz nachbildung

- ✓ Hochwertiger, abgerundeter Kantenabschluss
- ✓ Wasserfeste, quellsichere Verleimung
- ✓ Gedämpfte Scharniere
- ✓ Schubladen mit Soft-Close-System
- ✓ Inkl. Griffe, chromglänz.

405 mm breit
Spiegelement Framelight 40
 BxHxT: 405 x 705 x 22 mm
 umlaufende LED-Beleuchtung





Art.-Nr. **84542**

Korpus + Front
 Steinesche¹⁾



550 mm breit
Spiegelement MI 55
 BxHxT: 550 x 800 x 30 mm
 Design-LED-Beleuchtung





Art.-Nr. **84295**

Korpus
 Steinesche¹⁾

Front
 Weiß
 Hochglanz

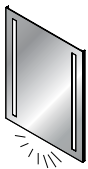
600 mm breit
LED-Spiegelement Linear 60
 BxHxT: 600 x 750 x 23 mm
 2 LED-Streifen, neutralweiß

Art.-Nr. **84513**

LUXOR
 Steinesche-Optik¹⁾

- hängend, montiert



800 mm breit
LED-Spiegelschrank LX 80
 BxHxT: 800 x 680 x 159 mm
 2 Türen, li.+re. Tür mit Innenspiegel, 2 Glaseinlegeböden, Querteile und Rückwand silbergrau, inkl. LED-Aufsatzleuchte, Höhe Leuchte 45 mm

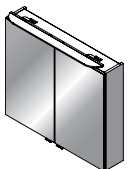

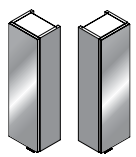

Art.-Nr. **79891** Art.-Nr. **79899**

200 mm breit
Hängeschrank verspiegelt
 BxHxT: 200 x 680 x 159 mm
 2 Glaseinlegeböden als Spiegelschrankergänzung, Querteile und Rückwand silbergrau

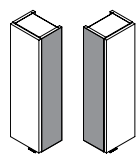

Front / Türanschlag Art.-Nr. **79810**
 Spiegel/links **79811**
 Spiegel/rechts **79813**

200 mm breit
Hängeschrank links
 BxHxT: 200 x 680 x 158 mm
 2 Glaseinlegeböden als Spiegelschrankergänzung, Querteile und Rückwand silbergrau



Front Art.-Nr. **79811**
 Steinesche¹⁾ **79813**
 Weiß

200 mm breit
Hängeschrank rechts
 BxHxT: 200 x 680 x 158 mm
 2 Glaseinlegeböden als Spiegelschrankergänzung, Querteile und Rückwand silbergrau

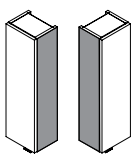

Front Art.-Nr. **79821**
 Steinesche¹⁾ **79823**
 Weiß

800 mm breit
Gussmarmor-Waschtisch mittig
 BxHxT: 800 x 142 x 485 mm, Stärke 20 mm
 kombinierbar mit ConturaLight Waschbeckenbeleuchtung



Ausführung Art.-Nr. **79800**
Weiß

1000 mm breit
Gussmarmor-Waschtisch links
 BxHxT: 1000 x 142 x 485 mm, Stärke 20 mm
 kombinierbar mit ConturaLight Waschbeckenbeleuchtung



Ausführung Art.-Nr. **79806**
Weiß

1000 mm breit
Gussmarmor-Waschtisch rechts
 BxHxT: 1000 x 142 x 485 mm, Stärke 20 mm
 kombinierbar mit ConturaLight Waschbeckenbeleuchtung



Ausführung Art.-Nr. **79807**
Weiß

1200 mm breit
Gussmarmor-Waschtisch mittig
 BxHxT: 1200 x 142 x 485 mm, Stärke 20 mm
 kombinierbar mit ConturaLight Waschbeckenbeleuchtung

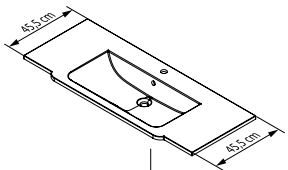

Ausführung Art.-Nr. **79808**
Weiß

für Waschtisch 79800
ConturaLight
 Bewegungsmelder (Batterien nicht enthalten), kein Stromanschluss (230 V) nötig, optional möglich*, tageslichtweiß



Ausführung Art.-Nr. **80109**
Beleuchtung unter Waschtisch

794 mm breit
Waschtisch-Unterschrank
 BxHxT: 794 x 603 x 450 mm
 erweiterbar mit Unterschrank auf 994 mm und 1194 mm
 Schubladeninnenleben silbergrau inkl. Orga-Set in der oberen Schublade

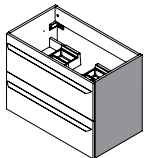

Front Art.-Nr. **79801**
 Steinesche¹⁾ **79803**
 Weiß

200 mm breit
Unterschrank links
 BxHxT: 200 x 603 x 450 mm
 als Waschtisch-Unterschrank-Ergänzung, 1 Glaseinlegeboden, Querteile und Rückwand silbergrau

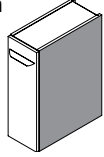

Front Art.-Nr. **79831**
 Steinesche¹⁾ **79833**
 Weiß

200 mm breit
Unterschrank rechts
 BxHxT: 200 x 603 x 450 mm
 als Waschtisch-Unterschrank-Ergänzung, 1 Glaseinlegeboden, Querteile und Rückwand silbergrau

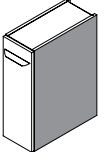

Front Art.-Nr. **79841**
 Steinesche¹⁾ **79843**
 Weiß

202 mm breit
Hochschrank, verspiegelt
 BxHxT: 202 x 1396 x 265 mm
 schmaler Hochschrank dient als Ganzkörperspiegel, 2 Glaseinlegeböden, 2 feste Böden, Querteile und Rückwand silbergrau

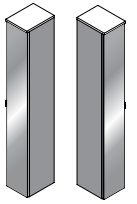

Front / Türanschlag Art.-Nr. **79870**
 Spiegel/links **79870**
 Spiegel/rechts **79880**

602 mm breit
Doppel-Midischrank
 BxHxT: 602 x 826 x 320 mm
 2 Glasböden, kombinierbar mit Wäschebox, Querteile und Rückwand silbergrau

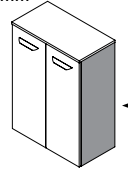

Front Art.-Nr. **79901**
 Steinesche¹⁾ **79903**
 Weiß

450 mm breit
Wäschebox
 BxHxT: 450 x 450 x 250 mm
 Leinen-Optik, faltbar, beige, mit Aufdruck

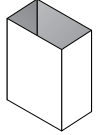

Ausführung Art.-Nr. **84619**
Leinen-Optik

200 mm breit
Unterschrank Apothekerauszug
 BxHxT: 200 x 603 x 450 mm
 als Waschtisch-Unterschrank-Ergänzung, 2 Körbe, Querteile und Rückwand silbergrau

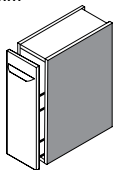

Front Art.-Nr. **79851**
 Steinesche¹⁾ **79853**
 Weiß

* Nicht im Fackelmann-Sortiment - Nur über Elektrofachhandel - siehe Hinweis Seite 66!

1) Feuchtraumoptimierte Holznachbildung

Waschtischplatten-Lösungen für das millimetergenaue Designerbad!

HYPE 3.0

- hochwertige Waschtischplatten für kreative Badplanung
- Unter- und Zusatzschränke
- hängend, zerlegt

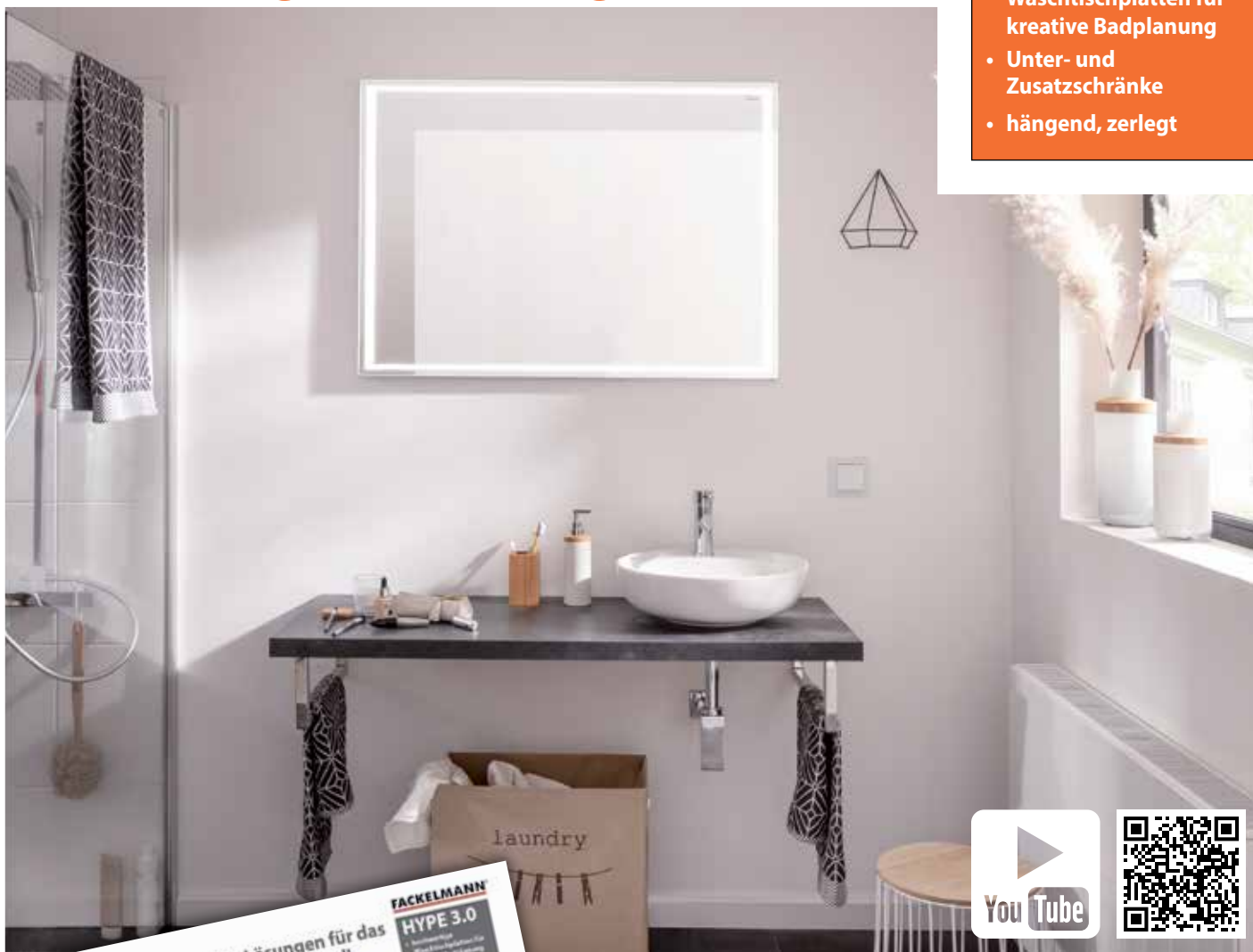

Basisplatten in 3 Dekoren von 600 bis 2200 mm Breite
Zuschnitt mm-genau!



An allen vier Schnittseiten beschichtet!



MADE IN GERMANY

Holen Sie sich den aktuellen Prospekt



Fackelmann Artikel-Nummern:

- ❶ 80093 Falttüren-Spiegelschrank TWINDY 1100 mm Breite,
+ 80098 Falttüren-Spiegelschrank TWINDY 1100 mm Breite
 weiß, energiespar. LED-Bel., Steckdosen-Box, 3D-Effekt für das optimale Styling
- ❷ 86893 Kosmetik-Schublade
- ❸ 86894 Kosmetik-Organisator
- ❹ 80001 Keramikbecken 700 mm auf 80017 Waschtischunterbau 1100 mm, Nature Oak¹⁾
- ❺ 80097 Falttüren-Spiegelschrank TWINDY 1100 mm Breite,
+ 80099 Falttüren-Spiegelschrank TWINDY 1100 mm Breite
 Nature Oak¹⁾, energiespar. LED-Bel., Steckdosen-Box, 3D-Effekt für das optimale Styling

+ Art.-Nr. Ausführung Schweiz

¹⁾ Feuchtraumoptimierte Holznachbildung

Ihre Vorteile:



Für dekorativen Stauraum:
 Fach-Midischrank in
 rechter und linker
 Variante erhältlich.

7



STANFORD
 Nature Oak-Optik¹⁾

- hängend, montiert

- ✓ Hochwertiger, abgerundeter Kantenabschluss
- ✓ Wasserfeste, quellsichere Verleimung
- ✓ Gedämpfte Scharniere
- ✓ Schubladen mit Soft-Close-System
- ✓ Inklusive Griffleiste, Aluminium matt

Korpus + Front

Nature Oak¹⁾

oder

Korpus	Front
Weiß Glanz	Weiß Hochglanz
Abdeckplatte + Boden Nature Oak ¹⁾	

8



Front
 Weiß Hochglanz

- Fackelmann Artikel-Nummern:
 82960 LED Aufsatzleuchte (2x)
 80093 Falttüren-Spiegelschrank TWINDY, weiß
 80098 Falttüren-Spiegelschrank TWINDY, weiß
 80001 Keramikbecken 700 mm
 80013 Waschtisch-Unterbau 1100 mm
 80053 Doppel-Midischrank



Platte
 Nature Oak¹⁾



9

- 6 86219 Armatur NEW YORK, Chrom
 82400 Keramik-Aufsatzschüssel,
 weiß, Ø 415 mm
 80027 Waschtischunterbau
 (ohne Ausschnitt), 1100 mm,
 Nature Oak¹⁾

- Fackelmann Artikel-Nummern:
 7 80047 Fach-Midischrank rechts, Nature Oak¹⁾

- 8 80033 Fach-Midischrank links, weiß

- 9 80010 Org.-Box aus Buchenholz, für Waschtisch-Unterbau 80013/80017
 und 80023/80027 (Platz für zwei in der oberen Schublade)



Fackelmann Artikel-Nummern:
 80057 Doppel-Midischrank
 80097 Falttüren-Spiegelschrank TWINDY, Nature Oak¹⁾
 + 80099 Falttüren-Spiegelschrank TWINDY, Nature Oak¹⁾
 80001 Keramikbecken 700 mm
 80017 Waschtischunterbau 1100 mm



Fackelmann Artikel-Nummern:
 84515 Spiegelement LINEAR, 1000 mm
 80001 Keramikbecken 700 mm
 80017 Waschtischunterbau 1100 mm
 80047 Fach-Midischrank, rechts

- ✓ Hochwertiger, abgerundeter Kantenabschluss
- ✓ Wasserfeste, queilsichere Verleimung
- ✓ Gedämpfte Scharniere
- ✓ Schubladen mit Soft-Close-System
- ✓ Inkl. Griffleiste Alu. matt

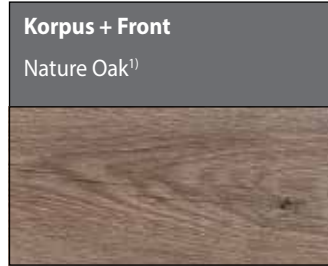

Korpus Weiß Glanz	Front Weiß Hochglanz
oder	
Abdeckplatte + Boden Nature Oak ¹⁾	

STANFORD
Nature Oak-Optik¹⁾

- hängend, montiert

336 mm breit
LED-Aufsatzleuchte
BxHxT: 336 x 32 x 162 mm
IP 20

Ausführung Chrom	Art.-Nr. 82960
----------------------------	--------------------------

415 mm Durchmesser
Keramik-Aufsatzschüssel
ØxH: 415 x 150 mm
ohne Überlauf,
mit Permanentablauf

Ausführung Weiß	Art.-Nr. 82400
---------------------------	--------------------------

110 cm breit TWINDY
Falttüren-Spiegelschrank
BxHxT: 1100 x 784 x 162 mm
4 Türen, 4 Glaseinlegeböden,
Rückwand und Querenteile
silbergrau

Korpus Weiß	Art.-Nr. 80093	Art.-Nr. 80098
Nature Oak¹⁾	80097	80099

500 mm breit
Aufsetzbecken Keramik weiß
BxHxT: 500 x 118 x 310 mm
oval, ohne Überlauf,
mit Permanentablauf

Ausführung Weiß	Art.-Nr. 84900
---------------------------	--------------------------

Spiegelschrank TWINDY mit Falttürentechnik
- 3 D-Effekt für Rundum-Styling bei vollem Zugriff auf Schrankinhalt
- Platzsparende Türenöffnung

700 mm breit
Keramikbecken
BxHxT: 700 x 165 x 450 mm
(Stärke 50 mm)

Ausführung Weiß	Art.-Nr. 80001
---------------------------	--------------------------

500 mm breit
Aufsetzbecken Keramik grau
BxHxT: 500 x 118 x 310 mm
oval, ohne Überlauf,
mit Permanentablauf

Ausführung Grau	Art.-Nr. 84908
---------------------------	--------------------------

1100 mm breit
Spiegelement Brillant Light
BxHxT: 1100 x 680 x 24 mm
mit Sensor, seilt. Abdeckung
aluminiumfarben

Art.-Nr. 84576

Armatur NEW YORK²⁾
H: 300 mm
flexible Anschlusschläuche,
leichte Einhebelbedienung

Ausführung Chrom Glanz	Art.-Nr. 86219
----------------------------------	--------------------------

1100 mm breit
Waschtischunterbau für Keramikbecken
BxHxT: 1100 x 404 x 500 mm
2 Schubladen, (nur für
Becken 80001),
inkl. Raumsiphon

Korpus und Front Weiß	Art.-Nr. 80013
Nature Oak¹⁾	80017

600 mm breit
Keramikbecken kubisch
BxHxT: 600 x 142 x 350 mm
Stärke: 130 mm

Ausführung Weiß	Art.-Nr. 82450
---------------------------	--------------------------

1000 mm breit
Spiegelement Linear 1000 mm
BxHxT: 1000 x 750 x 23 mm
mit Sensor und
Ambientebeleuchtung

Art.-Nr. 84515

1005 mm breit
Framelight 100
BxHxT: 1005 x 705 x 22 mm
umlauf. LED-Beleuchtung

Art.-Nr. 84545

(Ausführung Weiß
mit Abdeckplatte
und Boden Nature Oak¹⁾)

Korpus und Front Weiß	Art.-Nr. 80013
Nature Oak¹⁾	80017

610 mm breit
Aufsatzbecken Keramik
BxHxT: 610 x 110 x 410 mm
zum Boden hin leicht
konisch zulaufend,
Gesamthöhe: 142 mm

Ausführung Weiß	Art.-Nr. 79700
---------------------------	--------------------------

502 mm breit
Doppel-Midischrank
BxHxT: 502 x 1060 x 320 mm
2 Türen,
3 Glaseinlegeböden

Korpus und Front Weiß	Art.-Nr. 80053
Nature Oak¹⁾	80057

418 mm breit
Fach-Midischrank links
BxHxT: 418 x 1060 x 320 mm
1 Tür (Türanschlag links),
3 Glaseinlegeböden,
3 feste Fachböden (B: 150 mm)

Korpus und Front Weiß	Art.-Nr. 80033
Nature Oak¹⁾	80037

1100 mm breit
Waschtischunterbau für Aufsatzbecken
BxHxT: 1100 x 404 x 500 mm,
ohne Beckenausschnitt
(Selbstmontage)

Korpus und Front Weiß	Art.-Nr. 80023
Nature Oak¹⁾	80027

800 mm breit
Gussmarmorbecken
BxHxT: 800 x 170 x 500 mm
Stärke: 23 mm

Ausführung Weiß	Art.-Nr. 86290
---------------------------	--------------------------

418 mm breit
Fach-Midischrank rechts
BxHxT: 418 x 1060 x 320 mm
1 Tür (Türanschlag rechts),
3 Glaseinlegeböden,
3 feste Fachböden (B: 150 mm)

Korpus und Front Weiß	Art.-Nr. 80043
Nature Oak¹⁾	80047

380 mm breit
Org.-Box Buchenholz
BxHxT: 380 x 45 x 370 mm
passend z. B.
für obere Schublade
80013/80017,
80023/80027,
oder in vielen anderen
Schränken

Ausführung Buchenholz	Art.-Nr. 80010
---------------------------------	--------------------------

810 mm breit
VAIDA Aufsatzbecken Keramik
BxHxT: 810 x 110 x 410 mm
Gesamthöhe: 142 mm

Ausführung Weiß	Art.-Nr. 79701
---------------------------	--------------------------

2) ohne Ablaufgarnitur. Sie benötigen entweder einen Permanent-Ablaufkech (bei FACKELMANN-Becken ohne Überlauf im Lieferumfang enthalten) oder ein PushOpen/PopUp-Ventil



Ihre Vorteile:



FACKELMANN®

KARA

Anthrazit

- hängend
- montiert

- ✓ Hochwertiger, abgerundeter Kantenabschluss
- ✓ Wasserfeste, quellsichere Verleimung
- ✓ Gedämpfte Scharniere
- ✓ Schubladen mit Soft-Close-System
- ✓ Inklusive Griffleiste

Korpus: ▼

Anthrazit matt

Front: ▼

mit lackiertem Glas
Anthrazit



86912 Ablage für Glasboden s. S. 62!



86894 Kosmetik-Organizer s. S. 48/49



MADE IN GERMANY

Fackelmann Artikel-Nummern:

80921 Hochschrank · 80911 Unterschrank, links · 80960 Spiegelschrank KARA 80 LED ·  80966 Spiegelschrank KARA 80 LED
86296 Glasbecken, mintgrün · 80950 Waschbecken-Unterbau · 80922 Midischrank

 Art.-Nr. Ausführung Schweiz



Fackelmann Artikel-Nummern:
 84619 Wäschebox · 80922 Midischrank · 84544 Spiegelement Framelight 80
 86214 Einhebelmischer DENVER · 86295 Glasbecken, weiß · 86300 Backlight
 80950 Waschbeckenunterbau



① 89940 Gussmarmorbecken CAPRI,
 weiß, sanfte Wellenform



② 80950 Waschbeckenunterbau
 mit Doppelschublade

- ✓ Hochwertiger, abgerundeter Kantenabschluss
- ✓ Wasserfeste, quellsichere Verleimung
- ✓ Gedämpfte Scharniere
- ✓ Schubladen mit Soft-Close-System
- ✓ Inklusive Griffleiste

Korpus

- Anthrazit matt

Front

- mit lackiertem Glas Anthrazit

KARA
Anthrazit

- hängend, montiert



336 mm breit
LED-Aufsatzleuchte
BxHxT: 336 x 32 x 162 mm
IP 20

LED 3,30W 12V DC 0,8m

Ausführung **Chrom** Art.-Nr. **82960**

805 mm breit
Framelight 80
BxHxT: 805 x 705 x 22 mm
umlauf. LED-Beleuchtung

LED 16,50W 230V AC

Art.-Nr. **84544**



808 mm breit
LED-LINE Spiegelement
BxHxT: 808 x 666 x 38 mm

LED 2x6,00W 230V AC 1m

Ausführung **Trägerplatte silbergrau** Art.-Nr. **82493**

800 mm breit
Spiegelschrank KARA 80 LED
BxHxT: 800 x 696 x 225 mm
3 Türen, anthrazit,
6 Glaseinlegeböden

LED 7,35W 230V AC 0,85m 1+1 3D/180°

Korpus Anthrazit Art.-Nr. **80960** Art.-Nr. **80966**

800 mm breit
Glasbecken
BxHxT: 805 x 143 x 501 mm
Stärke: 15 mm

siehe Abb. rechts

Ausführung **Weiß** Art.-Nr. **86295**
Mintgrün Art.-Nr. **86296**

BackLight 800 mm
Washbeckenbeleuchtung
Einbau-Set

- LED-Band im Winkelprofil
- batteriebetriebener Bewegungsmelder mit Sensor (Batterien nicht enthalten)
- Kein Stromanschluß (230V) nötig (optional möglich*)

einsetzbar für die Glasbecken Art.-Nr. **86295 und 86296** **86300**

404 mm breit
Hängeschrank, links
BxHxT: 404 x 696 x 225 mm
1 Tür,
2 Einlegeböden

Front **Anthrazit** Art.-Nr. **80901**

404 mm breit
Hängeschrank, rechts
BxHxT: 404 x 696 x 225 mm
1 Tür,
2 Einlegeböden

Front **Anthrazit** Art.-Nr. **80902**

810 mm breit
Keramik-Waschtisch KERA 810
BxHxT: 810 x 165 x 510 mm
Stärke: 15 mm

Ausführung **Weiß** Art.-Nr. **86390**

Passende schwarze Ablaufrosette
siehe Seite 53

SCAN ME

404 mm breit
Unterschrank, links
BxHxT: 404 x 696 x 320 mm
1 Tür,
1 Einlegeboden

Front **Anthrazit** Art.-Nr. **80911**

404 mm breit
Unterschrank, rechts
BxHxT: 404 x 696 x 320 mm
1 Tür,
1 Einlegeboden

Front **Anthrazit** Art.-Nr. **80912**

800 mm breit
Gussmarmorbecken DOMINO
BxHxT: 800 x 170 x 500 mm
Stärke: 23 mm

Ausführung **Weiß** Art.-Nr. **86290**

Armatur OXFORD
H: 160 mm
inkl. Ablaufkelch
und Verschluss,
beides in Schwarz

Ausführung **Schwarz matt** Art.-Nr. **86221**

604 mm breit
Midischrank
BxHxT: 604 x 1065 x 320 mm
2 Türen,
1 Einlegeboden,
2 Schubladen

Front **Anthrazit** Art.-Nr. **80922**

604 mm breit
Hochschrank
BxHxT: 604 x 1761 x 320 mm
4 Türen,
2 Einlegeböden,
2 Schubladen,
Korpus aus 2 Teilen

Front **Anthrazit** Art.-Nr. **80921**

794 mm breit
Waschbeckenunterbau
BxHxT: 794 x 587 x 488 mm
1 Großraumschublade

Front **Anthrazit** Art.-Nr. **80930**



794 mm breit
Waschbeckenunterbau
BxHxT: 794 x 587 x 488 mm
2 Schubladen,
inklusive Raumspar-Siphon, weitgehend volle Ausnutzung der oberen Schublade!

Front **Anthrazit** Art.-Nr. **80950**

700 mm breit
Org.-Schubkasteneinsatz
BxHxT: 700 x 50 x 374 mm
aus stabilem Kunststoff,
8 Fächer

passend für Art.-Nr. **80930, 80950 unterer Schub** **90290**



1

1 84544 Spiegelement FRAMELIGHT 80 mit umlaufender LED-Beleuchtung



2

2 82493 Spiegelement LED-LINE



3

3 86296 Glasbecken mit 86300 BackLight Waschbeckenbeleuchtung auf 80953 Waschbecken-Unterbau



Ihre Vorteile:



FACKELMANN®

KARA

Chess

- hängend
- montiert

- ✓ Hochwertiger, abgerundeter Kantenabschluss
- ✓ Wasserfeste, quellsichere Verleimung
- ✓ Gedämpfte Scharniere
- ✓ Schubladen mit Soft-Close-System
- ✓ Inklusive Griffleiste

Korpus: ▼

Anthrazit matt

Front: ▼

**mit lackiertem Glas
Weiß**

Hell - klar - elegant



86915 Handtuchhalter mit Ablage
siehe Seite 53!

**MADE IN
GERMANY**

**Schnelle Lieferzeit
nur ca. 10 Arbeitstage!**

Fackelmann Artikel-Nummern:
80903 Hängeschränk, links · 80913 Unterschränk, links
80961 Spiegelschränk KARA 80 LED · 80967 Spiegelschränk KARA 80 LED
86290 Gussmarmorbecken DOMINO · 80933 Waschbeckenunterbau
80904 Hängeschränk, rechts · 80914 Unterschränk, rechts

FACKELMANN®

Art.-Nr. Ausführung Schweiz



Fackelmann Artikel-Nummern:
 80913 Unterschrank, links
 84544 Spiegelement FRAMELIGHT

86290 Gussmarmorbecken DOMINO
 80953 Waschbeckenunterbau
 80924 Midischrank



86390 Waschtisch KERA 810



- ✓ Hochwertiger, abgerundeter Kantenabschluss
- ✓ Wasserfeste, queilsichere Verleimung
- ✓ Gedämpfte Scharniere
- ✓ Schubladen mit Soft-Close-System
- ✓ Inklusive Griffleiste

Korpus

- Anthrazit matt

Front

- mit lackiertem Glas Weiß

KARA
Chess

- hängend, montiert

805 mm breit
Framelight 80
BxHxT: 805 x 705 x 22 mm
umlauf. LED-Beleuchtung

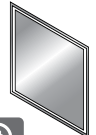

LED 16,50W 230V AC 1,0m

Art.-Nr. **84544**

336 mm breit
LED-Aufsatzleuchte
BxHxT: 336 x 32 x 162 mm
IP 20

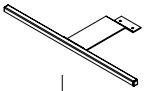

LED 3,30W 12V DC 0,8m

Ausführung **Chrom**

Art.-Nr. **82960**



808 mm breit
Spiegelement LED-LINE
BxHxT: 808 x 666 x 38 mm

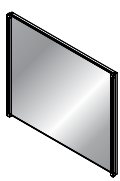

LED 2x6,00W 230V AC 1m

Ausführung **Trägerplatte silbergrau**

Art.-Nr. **82493**

800 mm breit
Spiegelschrank KARA 80 LED
BxHxT: 800 x 696 x 225 mm
3 Türen, Türkanten weiß,
6 Glaseinlegeböden

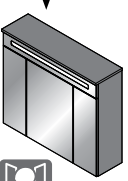

LED 7,35W 230V AC 0,85m 1 + 1 3D/180°

Korpus **Anthrazit**

Art.-Nr. **80961** Art.-Nr. **80967**

800 mm breit
Glasbecken
BxHxT: 800 x 143 x 501 mm
Stärke: 15 mm

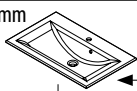

BACK LIGHT siehe Abb. rechts

Ausführung **Weiß** Art.-Nr. **86295**
Mintgrün Art.-Nr. **86296**

BackLight 800 mm
Waschbeckenbeleuchtung
Einbau-Set

- LED-Band im Winkelprofil
- batteriebetriebener Bewegungsmelder mit Sensor (Batterien nicht enthalten)
- Kein Stromanschluß (230V) nötig (optional möglich*)



LED 3,60W 30 sec.

einsetzbar für die Glasbecken Art.-Nr. **86295 und 86296** **86300**

404 mm breit
Hängeschrank, links
BxHxT: 404 x 696 x 225 mm
1 Tür,
2 Einlegeböden

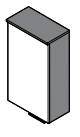

Art.-Nr. **80903**

404 mm breit
Hängeschrank, rechts
BxHxT: 404 x 696 x 225 mm
1 Tür,
2 Einlegeböden

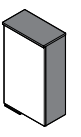

Art.-Nr. **80904**

810 mm breit
Keramik-Waschtisch KERA 810
BxHxT: 810 x 165 x 510 mm
Stärke: 15 mm

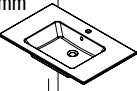

Ausführung **Weiß** Art.-Nr. **86390**

403 mm breit
DS MIDI-Schrank
BxHxT: 403 x 1153 x 259 mm
Kofferschrank,
2 Glaseinlegeböden,
2 feste Böden, silberfarben,
5 Rellingfächer
in der Tür für kippsichere
Aufbewahrung von
Flacons, Tuben, etc.,
silberfarben.
**Bitte beachten: Abstand zur
Wand mindestens 100 mm!**

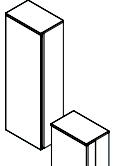

404 mm breit
Unterschrank, links
BxHxT: 404 x 696 x 320 mm
1 Tür,
1 Einlegeboden

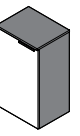

Art.-Nr. **80913**

404 mm breit
Unterschrank, rechts
BxHxT: 404 x 696 x 320 mm
1 Tür,
1 Einlegeboden

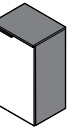

Art.-Nr. **80914**

800 mm breit
Gussmarmorbecken DOMINO
BxHxT: 800 x 170 x 500 mm
Stärke: 23 mm



Ausführung **Weiß** Art.-Nr. **86290**

Griffloses Design:
Griffmulde in der Tür.
Siehe auch Abbildung S. 18!

Korpus/Ausführung Art.-Nr.
Weiß Glanz/links **81373**
Weiß Glanz/rechts **81383**

604 mm breit
Hochschrank
BxHxT: 604 x 1761 x 320 mm
4 Türen,
2 Einlegeböden,
2 Schubladen,
Korpus aus 2 Teilen

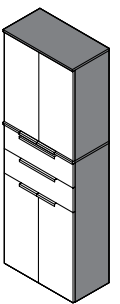

Art.-Nr. **80923**

604 mm breit
Midischrank
BxHxT: 604 x 1065 x 320 mm
2 Türen,
1 Einlegeboden,
2 Schubladen

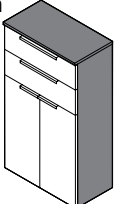

Art.-Nr. **80924**

794 mm breit
Waschbeckenunterbau
BxHxT: 794 x 587 x 488 mm
1 Großraumschublade

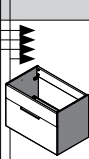

Art.-Nr. **80933**

403 mm breit
MAGIC MIDI-Schrank
BxHxT: 403 x 1216 x 210 mm
1 Spiegeltür, halbdurchsichtig bei Hinter-
leuchtung, inkl. Bewegungsmelder:
Box mit IR-Sensor, Batterien nicht enthalten,
4 Glaseinlegeböden beleuchtet,
540 Lumen,
Griff neutral zum Aufkleben
(Position frei wählbar)
LED-Beleuchtung der
Glasböden gesteuert
durch Bewegungsmelder,
kein Stromanschluss nötig,
dauerhafte Stromzufuhr
über Netzanschluss möglich*
(Netzteil nicht inklusive)



700 mm breit
Org.-Schubkasteneinsatz
BxHxT: 700 x 50 x 374 mm
aus stabilem Kunststoff,
8 Fächer

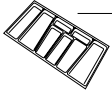

passend für Art.-Nr.
80933, 80953 unterer Schub **90290**

794 mm breit
Waschbeckenunterbau
BxHxT: 794 x 587 x 488 mm
2 Schubladen,
inklusive Raumspar-
Siphon, weitgehend
volle Ausnutzung
der oberen Schublade!

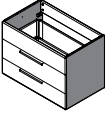

Art.-Nr. **80953**

Siehe auch Abbildung S. 18!

LED 4x1,70W 30 sec.

Korpus/Ausführung Art.-Nr.
Weiß Glanz/links **81353**
Weiß Glanz/rechts **81363**

Ihre Vorteile:



Fackelmann Artikel-Nummern:
 80907 Hängeschrank, links · 80917 Unterschrank, links · 82960 LED-Aufsatzleuchte
 80963 Spiegelschrank KARA 80 LED · 80969 Spiegelschrank KARA 80 LED
 86390 Waschtisch KERA 810 · 80934 Waschbeckenunterbau · 80925 Hochschrank

Praktische Schubladen-Einsätze:



86890
BxHxT: 170 x 70 x 321 mm



86891
BxHxT: 200 x 70 x 321 mm



86892
BxHxT: 260 x 70 x 321 mm



80010
BxHxT: 380 x 45 x 370 mm



86894 Kosmetik-Organizer

Welche Box passt
in welchen Schrank?
(siehe auch Seite 51)



86296 Glasbecken, Mintgrün



86295 Glasbecken, Weiß

- ✓ Hochwertiger, abgerundeter Kantenabschluss
- ✓ Wasserfeste, queilsichere Verleimung
- ✓ Gedämpfte Scharniere
- ✓ Schubladen mit Soft-Close-System
- ✓ Inklusive Griffleiste

Korpus

- Weiß matt

Front

- mit lackiertem Glas Weiß

KARA
White

- hängend, montiert

805 mm breit
Framelight 80
BxHxT: 805 x 705 x 22 mm
umlauf. LED-Beleuchtung



LED 16,50W 230V AC 1,0m

Art.-Nr. **84544**

336 mm breit
LED-Aufsatzleuchte
BxHxT: 336 x 32 x 162 mm
IP 20

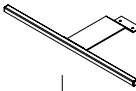

LED 3,30W 12V DC 0,8m

Ausführung **Chrom**

Art.-Nr. **82960**



808 mm breit
Spiegelement LED-LINE
BxHxT: 808 x 666 x 38 mm

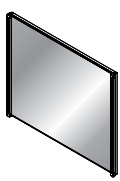

LED 2x6,00W 230V AC 1m

Ausführung **Trägerplatte silbergrau**

Art.-Nr. **82493**

800 mm breit
Spiegelschrank KARA 80 LED
BxHxT: 800 x 696 x 225 mm
3 Türen, Türkanten weiß,
6 Glaseinlegeböden

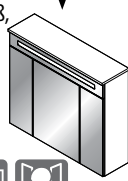

LED 7,35W 230V AC 0,85m 1 + 1 3D/180°

Korpus **Weiß**

Art.-Nr. **80963** Art.-Nr. **80969**

800 mm breit
Glasbecken
BxHxT: 800 x 143 x 501 mm
Stärke: 15 mm

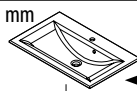

BACK LIGHT siehe Abb. oben

Ausführung **Weiß** Art.-Nr. **86295**
Mintgrün Art.-Nr. **86296**

BackLight 800 mm
Waschbeckenbeleuchtung
Einbau-Set

- LED-Band im Winkelprofil
- batteriebetriebener Bewegungsmelder (Batterien nicht enthalten)
- Kein Stromanschluß (230V) nötig (optional möglich*)

LED 3,60W 30 sec.

einstellbar für die Glasbecken Art.-Nr. **86300**

86295 und 86296

404 mm breit
Hängeschrank, links
BxHxT: 404 x 696 x 225 mm
1 Tür,
2 Einlegeböden

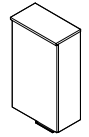

Art.-Nr. **80907**

404 mm breit
Hängeschrank, rechts
BxHxT: 404 x 696 x 225 mm
1 Tür,
2 Einlegeböden

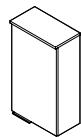

Art.-Nr. **80908**

810 mm breit
Keramik-Waschtisch KERA 810
BxHxT: 810 x 165 x 510 mm
Stärke: 15 mm

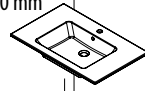

Ausführung **Weiß** Art.-Nr. **86390**

403 mm breit
DS MIDI-Schrank
BxHxT: 403 x 1153 x 259 mm
Kofferschrank,
2 Glaseinlegeböden,
2 feste Böden, silberfarben,
5 Relingfächer
in der Tür für kippsichere
Aufbewahrung von
Flacons, Tuben, etc.,
silberfarben.
**Bitte beachten: Abstand zur
Wand mindestens 100 mm!**

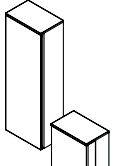

404 mm breit
Unterschrank, links
BxHxT: 404 x 696 x 320 mm
1 Tür,
1 Einlegeboden

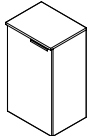

Art.-Nr. **80917**

404 mm breit
Unterschrank, rechts
BxHxT: 404 x 696 x 320 mm
1 Tür,
1 Einlegeboden

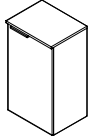

Art.-Nr. **80918**

800 mm breit
Gussmarmorbecken DOMINO
BxHxT: 800 x 170 x 500 mm
Stärke: 23 mm

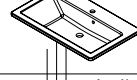

Ausführung **Weiß** Art.-Nr. **86290**

Griffloses Design:
Griffmulde in der Tür.
Siehe auch Abbildung S. 18!

Korpus/Ausführung Art.-Nr. **81373**
Weiß Glanz/links
Weiß Glanz/rechts **81383**

604 mm breit
Hochschrank
BxHxT: 604 x 1761 x 320 mm
4 Türen,
2 Einlegeböden,
2 Schubladen,
Korpus aus 2 Teilen

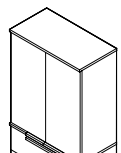

Art.-Nr. **80925**

604 mm breit
Midischrank
BxHxT: 604 x 1065 x 320 mm
2 Türen,
1 Einlegeboden,
2 Schubladen

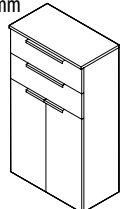

Art.-Nr. **80926**

794 mm breit
Waschbeckenunterbau
BxHxT: 794 x 587 x 488 mm
1 Großraumschublade

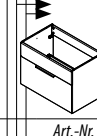

Art.-Nr. **80934**

403 mm breit
MAGIC MIDI-Schrank
BxHxT: 403 x 1216 x 210 mm
1 Spiegeltür, halbtransparent bei Hinter-
leuchtung, inkl. Bewegungsmelder:
Box mit IR-Sensor, Batterien nicht enthalten,
4 Glaseinlegeböden beleuchtet,
540 Lumen,
Griff neutral zum Aufkleben
(Position frei wählbar)
LED-Beleuchtung der
Glasböden gesteuert
durch Bewegungsmelder,
kein Stromanschluss nötig,
dauerhafte Stromzufuhr
über Netzanschluss möglich*
(Netzteil nicht inklusive)



700 mm breit
Org.-Schubkasteneinsatz
BxHxT: 700 x 50 x 374 mm
aus stabilem Kunststoff,
8 Fächer

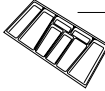

Art.-Nr. **90290**

700 mm breit
Org.-Schubkasteneinsatz
BxHxT: 700 x 50 x 374 mm
aus stabilem Kunststoff,
8 Fächer

passend für **80934, 80954 unterer Schub** Art.-Nr. **90290**

794 mm breit
Waschbeckenunterbau
BxHxT: 794 x 587 x 488 mm
2 Schubladen,
inklusive Raumspar-
Siphon, weitgehend
volle Ausnutzung
der oberen Schublade!

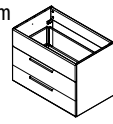

Art.-Nr. **80954**

Siehe auch Abbildung S. 18!

LED 4x1,70W 30 sec.

Korpus/Ausführung Art.-Nr. **81353**
Weiß Glanz/links
Weiß Glanz/rechts **81363**

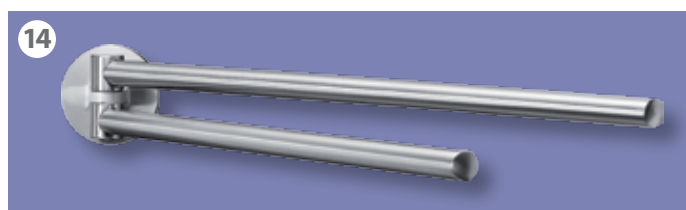
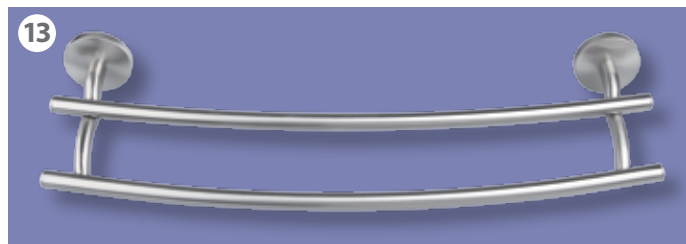

Fackelmann Art.-Nr.:

- ❶ 86958 Ablageschale
BxHxT: 130 x 60 x 120 mm, Glas
- ❷ 86959 Haartrockner-Halter
BxHxT: 100 x 80 x 130 mm
- ❸ 86960 Toilettenpapier-Halter
BxHxT: 135 x 130 x 100 mm
- ❹ 86961 Doppel-Haken
BxHxT: 70 x 60 x 50 mm
- ❺ 86963 Glas mit Halter
BxHxT: 70 x 95 x 115 mm, Glas
- ❻ 86962 Toilettenpapier-Bevorrater
BxHxT: 60 x 165 x 70 mm
- ❼ 86964 Handtuchhalter
BxHxT: 230 x 160 x 60 mm
- ❽ 86965 Seifenspender
BxHxT: 70 x 160 x 120 mm, Glas
- ❾ 86966 Toilettenbürste mit Halter
BxHxT: 110 x 380 x 150 mm, Glas
- ❿ 86976 WC-Ersatzbürste
BxHxT: 75 x 375 x 75 mm
- ⓫ 86777 Superkleber
Tragkraft bis 50 kg
- ⓬ 86967 Handtuch-Reling
BxHxT: 520 x 60 x 100 mm
- ⓭ 86968 Handtuch-Reling doppelt
BxHxT: 520 x 70 x 160 mm
- ⓮ 86970 Handtuch-Stange doppelt
BxHxT: 60 x 60 x 480 mm

VISION

Oberfläche
glänzend,
verchromt



Fackelmann Art.-Nr.:

- 1 86760 Toilettenpapier-Halter
BxHxT: 135 x 130 x 100 mm
- 2 86761 Doppel-Haken
BxHxT: 70 x 60 x 50 mm
- 3 86762 Toilettenpapier-Bevorrater
BxHxT: 60 x 165 x 70 mm
- 4 86763 Glas mit Halter
BxHxT: 70 x 95 x 115 mm, Glas
- 5 86764 Handtuchhalter
BxHxT: 230 x 160 x 60 mm
- 6 86765 Seifenspender
BxHxT: 70 x 160 x 120 mm, Glas
- 7 86767 Handtuch-Reling
BxHxT: 520 x 60 x 100 mm
- 8 86768 Ablageschale
BxHxT: 130 x 60 x 120 mm, Glas
- 9 86769 Haartrockner-Halter
BxHxT: 100 x 80 x 130 mm
- 10 86766 Toilettenbürste mit Halter
BxHxT: 110 x 380 x 150 mm, Glas
- 11 86776 WC-Ersatzbürste
BxHxT: 75 x 375 x 75 mm
- 12 86759 WC-Ersatzbürste,
schwarz
BxHxT: 75 x 380 x 70 mm
- 13 86770 Handtuch-Stange doppelt
BxHxT: 60 x 60 x 480 mm
- 14 86777 Superkleber
Tragkraft bis 50 kg



Fackelmann Art.-Nr.:

- 1 86748 Ablageschale
BxHxT: 130 x 60 x 120 mm, Glas
- 2 86749 Haartrockner-Halter
BxHxT: 100 x 80 x 130 mm
- 3 86750 Toilettenpapier-Halter
BxHxT: 125 x 100 x 35 mm
- 4 86752 Toilettenpapier-Bevorrater
BxHxT: 50 x 160 x 70 mm
- 5 86753 Glas mit Halter
BxHxT: 70 x 100 x 110 mm, Glas
- 6 86754 Handtuch-Halter
BxHxT: 190 x 170 x 35 mm
- 7 86751 Doppel-Haken
BxHxT: 85 x 50 x 50 mm
- 8 86757 Handtuch-Reling
BxHxT: 495 x 50 x 70 mm
- 9 86755 Seifenspender
BxHxT: 70 x 170 x 110 mm, Glas
- 10 86756 Toilettenbürste mit Halter
BxHxT: 115 x 380 x 150 mm, Glas
- 11 86776 WC-Ersatzbürste
BxHxT: 75 x 375 x 75 mm
- 12 86759 WC-Ersatzbürste,
schwarz
BxHxT: 75 x 380 x 70 mm
- 13 86758 Handtuch-Stange doppelt
BxHxT: 50 x 65 x 470 mm
- 14 86777 Superkleber
Tragkraft bis 50 kg

NEW YORK

• kubisches Design

Oberfläche
Schwarz, matt

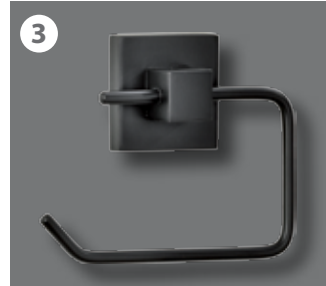

Fackelmann Art.-Nr.:

- 1 86718 Ablageschale
BxHxT: 130 x 60 x 120 mm
- 2 86719 Haartrocknerhalter
BxHxT: 100 x 80 x 130 mm
- 3 86720 Toilettenpapierhalter
BxHxT: 125 x 100 x 35 mm
- 4 86721 Doppelhaken
BxHxT: 85 x 50 x 50 mm
- 5 86722 Toilettenpapierbevorrater
BxHxT: 50 x 160 x 70 mm
- 6 86723 Glas mit Halter
BxHxT: 70 x 100 x 110 mm, Glas
- 7 86724 Handtuchring
BxHxT: 190 x 170 x 35 mm
- 8 86725 Seifenspender
BxHxT: 70 x 170 x 110 mm, Glas

- 9 86726 Toilettenbürste mit Halter
BxHxT: 115 x 380 x 150 mm
- 10 86729 Toilettenbürste
BxHxT: 75 x 375 x 75 mm
- 11 86727 Handtuchreling
BxHxT: 495 x 50 x 70 mm
- 12 86915 Handtuchhalter mit Ablage
Anthrazit, matt,
BxHxT: 350 x 90 x 120 mm
- 13 86728 Handtuchhalter
BxHxT: 50 x 65 x 470 mm
- 14 86221 Armatur Oxford, Höhe: 160 mm,
Schwarz matt, inkl. Ablaufkelch und Ver-
schluss, beides in Schwarz (s.S. 53)
- 15 86210 Überlaufrosette Schwarz,
für Keramikbeckenserie VAIDA
79699, 79700, 79701
- 16 86777 Superkleber

Tip: kombinieren Sie die New York
Accessoires mit der neuen, passenden
Armatur in Schwarz matt!

Siehe auch weitere Armaturen S. 53!

Kosmetik-Organizer passen optimal in FACKELMANN Spiegelschränke mit Tiefe 120 mm! Alle Schminkutensilien perfekt verstaut. Im Spiegelschrank oder auf dem Schrank, einzeln, nebeneinander oder aufeinander einsetzbar.



Schubladen-Einsätze aus hochwertigem Buchenholz

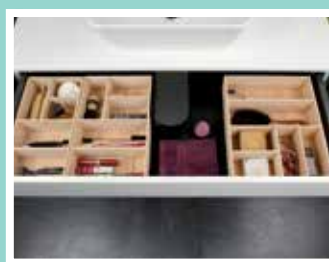



180 mm breit Kosmetik-Schublade BxHxT: 180 x 50 x 100 mm hochwertiger, transparenter Kunststoff inkl. 4 Anti-Rutschpuffer
Art.-Nr. 86893



175 mm breit Kosmetik-Organisator BxHxT: 175 x 60 x 95 mm hochwertiger, transparenter Kunststoff, 8 Fächer, inkl. 4 Anti-Rutschpuffer
Art.-Nr. 86894



Badmöbel Accessoires

- Ordnung im Schub und Spiegelschrank
- variabel einsetzbar, vielseitig kombinierbar
- passend für die meisten FACKELMANN Badmöbel
- hochwertige Qualität



170 bzw. 321 mm breit Schubladen-Einsatz BxHxT: 170 x 70 x 321 mm speziell für kleine Schubladen geeignet, hochwertiges Buchenholz, 5 extra hohe Fächer, längs oder quer verwendbar
Art.-Nr. 86890



200 bzw. 321 mm breit Schubladen-Einsatz BxHxT: 200 x 70 x 321 mm hochwertiges Buchenholz, 5 extra hohe Fächer, längs oder quer verwendbar
Art.-Nr. 86891



321 bzw. 260 mm breit Schubladen-Einsatz BxHxT: 260 x 70 x 321 mm hochwertiges Buchenholz, 6 extra hohe Fächer, längs oder quer verwendbar
Art.-Nr. 86892







380 mm breit Schubladen-Einsatz BxHxT: 380 x 45 x 370 mm hochwertiges Buchenholz, 6 Fächer
Art.-Nr. 80010

Welche Box
in welche(n) Schrank/Schublade passt,
finden Sie auf der nächsten
Doppelseite
oder Sie scannen den nebenstehenden Code!



Katalog Fresh / Badmöbel (zerlegt)

				86890	86891	86892	80010	
				Schubkastenbox 5 Fächer BxHxT: 170 x 70 x 321 mm	Schubkastenbox 5 Fächer BxHxT: 200 x 70 x 321 mm	Schubkastenbox 6 Fächer BxHxT: 260 x 70 x 321 mm	Schubkastenbox 6 Fächer BxHxT: 380 x 45 x 370 mm	
								
Programm	Art.-Nr.	Schrank	Schubkasten					
MILANO	84202	Waschtisch- Unterschrank 800	Schubkasten oben	✓	✓	✓	-	
	84203		Schubkasten unten	✓	✓	✓	-	
	84205							
	84212	Waschtisch- Unterschrank 1000	Schubkasten oben	✓	✓	✓	-	
	84213		Schubkasten unten	✓	✓	✓	-	
	84215							
B.perfekt	84142	Waschtisch- Unterschrank 600	Schubkasten oben	✓	-	-	-	
	84143		Schubkasten unten	✓	✓	✓	-	
	84145							
	84152	Waschtisch- Unterschrank 800	Schubkasten oben	✓	✓	✓	-	
	84153		Schubkasten unten	✓	✓	✓	-	
	84155							
	84162	Waschtisch- Unterschrank 1000	Schubkasten oben	✓	✓	✓	-	
	84163		Schubkasten unten	✓	✓	✓	-	
	84165							
B.clever	82903	Waschtisch- Unterschrank 592	Schubkasten oben	-	-	-	-	
	82906		Schubkasten unten	✓	✓	✓	-	
	82907							
	82913	Waschtisch- Unterschrank 892	Schubkasten oben	✓	✓	✓	-	
	82916		Schubkasten unten	✓	✓	✓	-	
	82917							
	82923	Waschtisch- Unterschrank 1192	Schubkasten oben	✓	✓	✓	-	
	82926		Schubkasten unten	✓	✓	✓	-	
	82927							
	82893	Waschtisch- Unterschrank 1192	Schubkasten oben	✓	✓	✓	-	
	82896		Schubkasten unten	✓	✓	✓	-	
	82897							
OXFORD	83312	Waschtisch- Unterschrank 600	Schubkasten oben	✓	-	-	-	
	83317		Schubkasten unten	✓	✓	✓	-	
A-VERO	82512	Waschtisch- Unterschrank 984	Schubkasten	✓	✓	-	-	
	82513							
	82532	Midischrank	Schubkasten	-	-	-	-	
82533								
82552	Hochschrank	Schubkasten	-	-	-	-		
82553								
SCENO (bis 2021)	82313	Waschtisch- Unterschrank 794	Schubkasten oben	✓	✓	✓	-	
	82314		Schubkasten unten	✓	✓	✓	-	
	82333	Unterschrank	Schubkasten	✓	✓	-	-	
	82334							
	82343	Midischrank	Schubkasten	✓	✓	-	-	
	82344							
	82373	Doppel-Midi	Schubkasten	✓	✓	-	-	
82374								
82353	Hochschrank	Schubkasten	✓	✓	-	-		
82354								
82363	Doppel- Hochschrank	Schubkasten	✓	✓	-	-		
82364								
LUNA	87201	Waschtisch- Unterschrank 800	Schubkasten oben	✓	✓	✓	-	
			Schubkasten unten	✓	✓	✓	-	
B.brilliant	84003	Waschtisch- Unterschrank 800	Schubkasten oben	✓	✓	✓	-	
	84007		Schubkasten unten	✓	✓	✓	-	
	84013							
	84017							
	84023	Waschtisch- Unterschrank 1000	Schubkasten oben	✓	✓	✓	-	
	84027		Schubkasten unten	✓	✓	✓	-	
	84033							
84037								

				Katalog Ambiente / Badmöbel (montiert)			
				86890	86891	86892	80010
				Schubkastenbox 5 Fächer BxHxT: 170 x 70 x 321 mm	Schubkastenbox 5 Fächer BxHxT: 200 x 70 x 321 mm	Schubkastenbox 6 Fächer BxHxT: 260 x 70 x 321 mm	Schubkastenbox 6 Fächer BxHxT: 380 x 45 x 370 mm
Programm	Art.-Nr.	Schrank	Schubkasten				
LUXOR	79801 79803	Waschtisch- Unterschrank 794	Schubkasten oben	-	-	-	-
			Schubkasten unten	✓	✓	✓	-
STANFORD	80013 80017 80023 80027	Waschtisch- Unterschrank 1100	Schubkasten oben	-	-	-	✓
			Schubkasten unten	✓	✓	✓	-
B.Style	84401 84402 84403 84407 84408	Waschtisch- Unterschrank 632	Schubkasten oben	Organisations-Einsatz standardmäßig enthalten			
			Schubkasten unten	✓	✓	✓	-
	84411 84412 84413 84417 84418	Waschtisch- Unterschrank 832	Schubkasten oben	Organisations-Einsatz standardmäßig enthalten			
			Schubkasten unten	✓	✓	✓	✓
NATURA	79712 79702	Waschtisch- Unterschrank 934	Schubkasten	✓	✓	✓	-
LUGANO <i>(bis 2023)</i>	73603 73605 73703 73705	Waschtisch- Unterschrank 794	Schubkasten oben	-	-	-	-
			Schubkasten unten	✓	✓	✓	-
COMO <i>(bis 2023)</i>	73913 73915 73813 73815	Waschtisch- Unterschrank 592	Schubkasten oben	vorne nur quer	-	-	-
			Schubkasten unten	✓	✓	✓	✓
	73923 73925 73823 73825	Waschtisch- Unterschrank 794	Schubkasten oben	✓	-	-	-
			Schubkasten unten	✓	✓	✓	-
KARA	80930 80933 80934	Waschtisch- Unterschrank 794	Schubkasten unten	✓	✓	✓	-
KARA	80950 80953 80954	Waschtisch- Unterschrank 794	Schubkasten oben	✓	✓	✓	-
			Schubkasten unten	✓	✓	✓	-
VERONA	73101 73103	Waschtisch- Unterschrank 794	Schubkasten oben	-	-	-	-
			Schubkasten unten	✓	✓	✓	-
	73151 73153 73152 73154	Doppel-Midischrank	Schrank	✓	✓	✓	-
			Innenschublade	✓	✓	-	-
	73161 73163 73162 73164	Doppel-Hochschrank	Schrank	✓	✓	✓	-
			Innenschublade	✓	✓	-	-

				Katalog HYPE 3.0 - NEW YORK			
				86890	86891	86892	80010
				Schubkastenbox 5 Fächer BxHxT: 170 x 70 x 321 mm	Schubkastenbox 5 Fächer BxHxT: 200 x 70 x 321 mm	Schubkastenbox 6 Fächer BxHxT: 260 x 70 x 321 mm	Schubkastenbox 6 Fächer BxHxT: 380 x 45 x 370 mm
Programm	Art.-Nr.	Schrank	Schubkasten				
HYPE 3.0	83211 83213	Waschtisch- Unterschrank 600	Schubkasten oben	✓	-	-	-
			Schubkasten unten	✓	✓	✓	-
	83221 83223	Waschtisch- Unterschrank 800	Schubkasten oben	✓	-	✓	-
			Schubkasten unten	✓	✓	✓	-
	83231 83233	Unterschrank 600	Schubkasten	✓	✓	✓	-
	83241 83243	Unterschrank 600	Schubkasten oben	✓	✓	✓	-
Schubkasten unten			✓	✓	✓	-	
NEW YORK	84903 84907	Waschtisch- Unterschrank 872	Schubkasten	✓	✓	✓	-
	84913 84917	Waschtisch- Unterschrank 1072	Schubkasten	✓	✓	✓	-

ACCESSOIRES

Zur optimalen Organisation

- 1 86940 Handtuchhalter
Chrom vierkant,
LxBxH: 360 x 47 x 8 mm
- 2 86942 Handtuchhalter vierkant
Schwarz matt
LxBxH: 360 x 47 x 8 mm
- 3 82900 Handtuchhalter B.clever
Chrom glänzend
LxBxH: 380 x 50 x 10 mm
- 4 86952 Handtuchhalter-Auszug
Aluminium, einarmig, L: 310 mm,
ausziehbar bis 460 mm
- 5 86953 Handtuchhalter-Auszug
Aluminium, zweiarmig, L: 310 mm,
ausziehbar bis 460 mm
- 6 86900 Handtuchhalter-Auszug
Chrom glänzend,
kugelgelagert
- 7 86911 Magnetleiste
LxH: 200 x 30 x 7 mm,
Befestigung mit Selbstklebestreifen
im Spiegelschrank
oder auf Fliesen
- 8 86912 Ablage für Glasboden
BxHxT: 200 x 100 x 65 mm
Aluminium-Optik
im Spiegelschrank oder im Bad
für Glasboden-Stärke 5-6 mm
z.B. für Art. 85384, 85386,
85388, 85390
- 9 61458 Universal Wandheizkörper-
Handtuchhalter
BxHxT: 460 x 10 x 46 mm
Edelstahl/ weiß ummantelt,
Halter und Schrauben, zusätzliche
Stange für Handtücher, passend für
die meisten senkr. und waagr. Stan-
gen, einfaches Anschrauben, zusätz-
liche Trocknungsfläche
- 10 86915 Handtuchhalter mit Ablage
Anthrazit, matt,
BxHxT: 350 x 90 x 117 mm
- 11 86910 Wattepad-Spender
H: 240 mm, Ø 65 mm
Ausführung: Kunststoff, weiß
mit Selbstklebestreifen

Siphonverkleidung
BxHxT: 132 x max. 110 x 268 mm
Kunststoff individuell zuschneidbar

- 12 Art.-Nr. Silber 61546
- 13 Art.-Nr. Pergamon 61547
- 14 Art.-Nr. Weiß 61548
- 15 Art.-Nr. Schwarz 61549

- 16 90290 Schubkasteneinsatz
aus stabilem Kunststoff für
Waschtisch-Unterschranke 794 mm
(KARA)
BxHxT: 700 x 50 x 374 mm

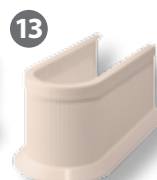
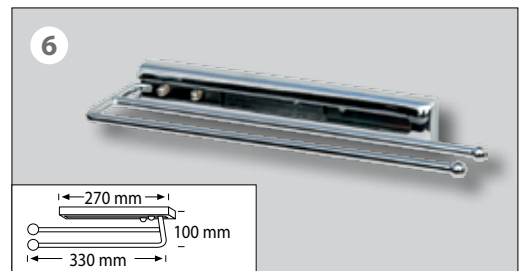
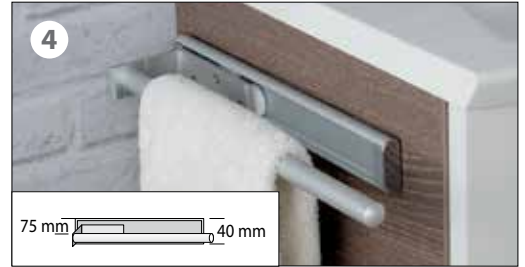

ARMATUREN

Rund ums Becken

Passend zur schwarzen Armatur

16

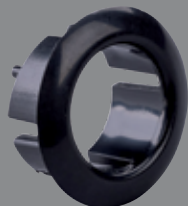

17

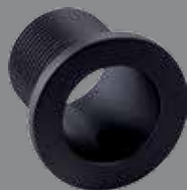

18



19

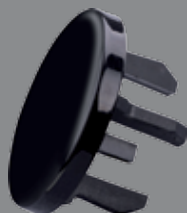

Hier finden Sie Ihre passende schwarze Rosette für Ihr Fackelmann Waschbecken, passend zur schwarzen Armatur



SCAN ME

16 86210 Überlaufrosette
Ø 22 mm, Schwarz,
zum Stecken

17 86211 Überlaufrosette
Ø 25 mm, Schwarz,
für Gussbecken
zum Schrauben

18 86222 Überlaufrosette
Ø 25 mm, Schwarz,
zum Stecken

19 86223 Überlaufrosette
25 mm, Schwarz,
für Gussbecken zum Stecken

20



optimal geeignet für Aufsatzbecken
(z.B bei HYPE 3.0)

21



optimal geeignet für Aufsatzbecken
(z.B bei HYPE 3.0)

22



23



20 86219 Armatur NEW YORK¹⁾
H: 300 mm, Chrom Glanz

21 86220 Armatur NEW YORK²⁾
H: 300 mm, Schwarz matt

22 86221 Armatur Oxford
Höhe: 160 mm, Schwarz matt, inkl.
Ablaufkelch und Verschluss,
beides in Schwarz

23 86214 Armatur DENVER
Höhe: 155 mm
Ausführ.: Chrom Glanz

24 86215 Armatur LUXOR
Höhe: 155 mm
Ausführ.: Chrom Glanz

25 86216 Armatur MILANO
Höhe: 150 mm
Ausführ.: Chrom Glanz

26 86217 Armatur HYPE
Höhe: 155 mm
Ausführ.: Chrom Glanz

24



25



26



1) ohne Ablaufgarnitur. Sie benötigen entweder einen Permanent-Ablaufkelch (bei FACKELMANN-Becken ohne Überlauf im Lieferumfang enthalten) oder ein PushOpen/PopUp-Ventil 2) inkl. Permanent-Ablaufkelch schwarz matt

Gut zu wissen ...

Waschbecken aus Keramik

Keramikwaschbecken sind die bekannteste Option bei der Wahl des Waschbeckens. Waschtische aus Keramik sind durch ihre harte, glatte Oberfläche besonders robust, langlebig und können leicht gereinigt werden. Das Design in Kombination mit der hellen, weißen Farbe sorgt dafür, dass sich Keramikbecken problemlos in die Badezimmereinrichtung einfügen.

Waschbecken aus Glas

Glasbecken machen Ihr Badezimmer zu einem besonderen Highlight. Mit der Beleuchtung durch LEDs erstrahlt das weiße oder mintgrüne Glasbecken in einem angenehmen Licht. Das sogenannte Backlight wird dabei auf Wunsch mittels eines Bewegungsmelders zugeschaltet und leuchtet den gesamten Waschtisch in einem weißen Farbton aus. Wasser und Kalkflecken sind aufgrund der glatten Oberfläche leicht zu entfernen.

Waschbecken aus Mineralguss

Mineralguss oder auch Gussmarmor ist ein leichtes Material, das sich trotz seines geringeren Gewichtes als sehr belastbar und nahezu bruchsicher erwiesen hat. Seine besondere Formbarkeit machte es zu einem beliebten Werkstoff für Waschbecken in ausgefallenen Designs. Der Vorteil dieser Art von Waschtischen: im Falle einer Beschädigung können sie, im Gegensatz zu anderen Materialien, repariert werden.



BECKEN

von 415 mm bis 800 mm

- Keramik
- Gussmarmor
- Glas

- ✓ Hochwertige Verarbeitung
- ✓ Attraktives Design



**Millimetergenaue
Waschtischplatten
und Badmöbel
finden Sie in unserem
Sonderprospekt HYPE3.0**

Holen Sie sich den aktuellen Prospekt



Breite: 700 mm

10

- 79699 Aufsatzbecken VAIDA, Keramik, BxHxT: 410 x 100 x 410 mm zum Boden hin leicht konisch zulaufend, einsetzbar bei HYPE 3.0, NATURA, STANFORD für dieses Becken optional erhältlich: Überlaufrosette in schwarz, Art. 86210
- 82400 Keramik-Aufsatzschüssel, ØxH: 415 x 150 mm ohne Überlauf, einsetzbar bei HYPE 3.0, STANFORD, NATURA
- 83209 Keramik-Aufsatzbecken, ØxH: 424 x 125 mm o. Überlauf, einsetzbar bei HYPE 3.0 (s. Sonderprospekt HYPE 3.0), STANFORD, NATURA
- 84900 Aufsatzbecken Keramik weiß, BxHxT: 500 x 118 x 310 mm o. Überlauf, einsetzbar bei NEW YORK, HYPE 3.0, STANFORD, NATURA
- 84908 Aufsatzbecken Keramik grau, BxHxT: 500 x 118 x 310 mm o. Überlauf, einsetzbar bei NEW YORK, HYPE 3.0, STANFORD, NATURA
- 82396 Keramik-Waschtisch Gäste-WC 55, BxHxT: 555 x 155 x 300 mm Becken links, Stärke: 60 mm, einsetzbar bei bei MILANO



Breite: 800 mm

11

- 82450 Keramikbecken kubisch, BxHxT: 600 x 142 x 350 mm weiß, Stärke: 130 mm, einsetzbar bei HYPE 3.0 und STANFORD, NATURA
- 73990 Glasbecken YEGA, BxHxT: 602 x 140 x 420 mm weiß, Stärke: 15 mm, einsetzbar bei HYPE 3.0
- 79700 Aufsatzbecken VAIDA, Keramik, BxHxT: 610 x 110 x 410 mm zum Boden hin leicht konisch zulaufend, einsetzbar bei HYPE 3.0, NATURA, STANFORD für dieses Becken optional erhältlich: Überlaufrosette in schwarz, Art. 86210
- 80001 Keramikbecken SF 70, BxHxT: 700 x 165 x 450 mm, weiß, Stärke: 50 mm, einsetzbar bei STANFORD, HYPE 3.0
- 79800 Gussmarmorbecken, BxHxT: 800 x 142 x 485 mm, weiß, Stärke: 20 mm, einsetzbar bei LUXOR

Wichtige Hinweise zum Wasseranschluss finden Sie auf unserer Homepage www.fackelmann.de





Breite: 801 mm

6

- ✓ Hochwertige Verarbeitung
- ✓ Attraktives Design

BECKEN

von 800mm bis 810mm

- Keramik
- Gussmarmor
- Glas

Wichtige Hinweise zum Wasseranschluss finden Sie auf unserer Homepage www.fackelmann.de



Breite: 801 mm

7

Millimetergenaue Waschtischplatten und Badmöbel finden Sie im Prospekt HYPE3.0



Breite: 810 mm

8



Breite: 810 mm

9



10

- 1 86290 Gussmarmorbecken DOMINO, BxHxT: 800 x 170 x 500 mm weiß, Stärke: 23 mm, einsetzbar bei KARA, STANFORD
- 2 86295 Glasbecken, BxHxT: 800 x 143 x 501 mm weiß, Stärke: 15 mm, einsetzbar bei KARA
- 3 86296 Glasbecken, BxHxT: 800 x 143 x 501 mm mintgrün, Stärke: 15 mm, einsetzbar bei KARA
- 4 86300 BackLight Waschbeckenbeleuchtung einsetzbar bei Glasbecken 86295 und 86296
- 5 73600 Gussmarmorbecken geschwungen, BxHxT: 800 x 153 x 460 mm weiß, Stärke: 15 mm, einsetzbar bei VERONA
- 6 89940 Gussmarmorbecken CAPRI, BxHxT: 801 x 157 x 500 mm weiß, Stärke: 30 mm, einsetzbar bei KARA
- 7 73609 Glasbecken geschwungen, BxHxT: 801 x 122 x 462 mm weiß, Stärke: 22 mm, einsetzbar bei VERONA
- 8 86390 Keramik-Waschtisch KERA 810, BxHxT: 810 x 165 x 510 mm weiß, Stärke: 15 mm, einsetzbar bei KARA
- 9 79701 Aufsatzbecken VAIDA, Keramik, BxHxT: 810 x 110 x 410 mm zum Boden hin leicht konisch zulaufend, einsetzbar bei HYPE 3.0, NATURA, STANFORD für dieses Becken optional erhältlich: Überlaufrosette in schwarz, Art. 86210
- 10 84200 Keramik-Waschtisch, BxHxT: 883 x 168 x 540 mm weiß, Stärke: 60 mm, einsetzbar bei MILANO

Wichtige Hinweise
zum Wasseranschluss
finden Sie
auf unserer Homepage
www.fackelmann.de

Breite: 1000 mm



❶ 79806 Gussmarmorbecken LUXOR, links
BxHxT: 1000 x 142 x 485 mm
Stärke: 20 mm
einsetzbar bei LUXOR

❷ 79807 Gussmarmorbecken LUXOR, rechts
BxHxT: 1000 x 142 x 485 mm
Stärke: 20 mm
einsetzbar bei LUXOR

❸ 84210 Keramik-Waschtisch
BxHxT: 1073 x 168 x 543 mm
Stärke: 60 mm
einsetzbar bei MILANO

❹ 73607 Gussmarmorbecken, weiß
geschwungen, links
BxHxT: 1150 x 153 x 460 mm
Stärke: 15 mm
einsetzbar bei VERONA

❺ 73608 Gussmarmorbecken, weiß
geschwungen, rechts
BxHxT: 1150 x 153 x 460 mm
Stärke: 15 mm
einsetzbar bei VERONA

❻ 79808 Gussmarmorbecken mittig, weiß,
BxHxT: 1200 x 142 x 485 mm
Stärke: 20 mm
einsetzbar bei LUXOR

Breite: 1000 mm



Breite: 1150 mm



BECKEN

von 1000 mm bis 1200 mm

- Keramik
- Gussmarmor
- Glas

- ✓ Hochwertige Verarbeitung
- ✓ Attraktives Design

Breite: 1150 mm



Praktische Schubladen-Einsätze:



Breite: 1200 mm



Welche Box passt in welchen Schrank?

(siehe auch Seite 51)



UNIVERSELL EINSETZBARE SPIEGEL- UND

Die genauen technischen Angaben für Spiegelemente und Spiegelschränke finden Sie in den Tabellen auf Seite 66/67!

LED-Klemmleuchte / LED-Aufsatzleuchten

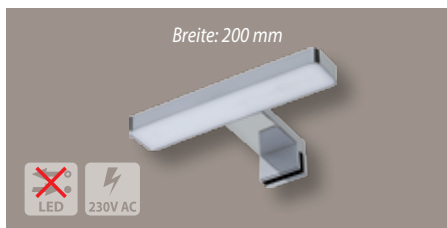

84372 LED-Aufsatzleuchte
BxHxT: 200 x 47 x 118 mm
mit Sockelfuß, zur Verwendung als Aufsatzleuchte für Spiegelschränke und -elemente, 230 V, 4,40W, inkl. Befestigung, nur extern schaltbar, Ausführung Chrom, IP 44



84373 LED-Aufsatzleuchte
BxHxT: 302 x 37 x 125 mm
mit Sockelfuß, zur Verwendung als Aufsatzleuchte für Spiegelschränke und -elemente, 230 V, 5,60W, inkl. Befestigung, nur extern schaltbar, Ausführung Chrom, IP 44



84375 LED-Aufsatzleuchte
BxHxT: 502 x 37 x 125 mm
mit Sockelfuß, zur Verwendung als Aufsatzleuchte für Spiegelschränke und -elemente, 230 V, 7,00W, inkl. Befestigung, nur extern schaltbar, Ausführung Chrom, IP 20

Flachspiegel



84366 Flachspiegel 600 x 700
BxHxT: 600 x 700 x 14 mm
inkl. Befestigung.
Gleich dazubestellen: LED-Aufsatzleuchte 84373 / 84375 / 84372



84367 Flachspiegel 800 x 900
BxHxT: 800 x 900 x 14 mm
inkl. Befestigung.
Gleich dazubestellen: LED-Aufsatzleuchte 84373 / 84375 / 84372



84356 Flachspiegel 1000 x 500
BxHxT: 500 x 1000 x 14 mm
inkl. Befestigung.
Gleich dazubestellen: LED-Aufsatzleuchte 84373 / 84375 / 84372



84368 Flachspiegel 1000 x 680
BxHxT: 1000 x 680 x 14 mm
inkl. Befestigung.
Gleich dazubestellen: LED-Aufsatzleuchte 84373 / 84375 / 84372

LED-Spiegelelemente



84572 Spiegelement Brilliant Light
BxHxT: 400 x 680 x 24 mm
seitliche Abdeckung aluminiumfarben, 230 V, 6,50W, mit Sensorschalter, inklusive Befestigung



82867 Spiegelement AL 40 LED
BxHxT: 420 x 1000 x 36 mm
8,00W, Rahmen Alu mit Schalter
Montagevariante für Leuchte links, rechts und oben



82491 Spiegelement LED-LINE
BxHxT: 425 x 666 x 38 mm
LED-Beleuchtung, 2 x 6,00W



84543 Framelight 60
BxHxT: 605 x 705 x 22 mm
umlaufende LED-Beleuchtung, austauschbar 230 V, 14,30W, inklusive Befestigung

SPIEGELELEMENTE



LED-Spiegelelemente



84942 LED-Spiegelement rund
 ØxT: 605 x 26 mm, mit Leucht-Sensorschalter für „Nachtlichtfunktion“, stufenlos dimmbar, Aluminium-Rahmen Schwarz matt, umlaufende LED-Beleuchtung, 230 V, 19,00W, inklusive Wandbefestigung

82492 Spiegelement LED-LINE
 BxHxT: 608 x 666 x 38 mm
 LED-Beleuchtung, 2 x 6,00W

84940 LED-Spiegelement rund
 ØxT: 800 x 26 mm, mit Leucht-Sensorschalter für „Nachtlichtfunktion“, stufenlos dimmbar, Aluminium-Rahmen Schwarz matt, umlaufende LED-Beleuchtung, 230 V, 21,00W, inklusive Wandbefestigung



84298 Spiegelement MI 80
 BxHxT: 800 x 800 x 31 mm
 Design-LED-Beleuchtung, 14,90W, mit Rahmensatinierung

84491 LED-Spiegelement
 BxHxT: 805 x 800 x 20 mm
 9,35W, gerundete Ober- und Unterkante, mit berührungslosem Sensor und Ambientebeleuchtung inklusive Wandbefestigung

84544 Framelight 80
 BxHxT: 805 x 705 x 22 mm
 umlaufende LED-Beleuchtung, austauschbar, 230 V, 16,50W, inklusive Befestigung

UNIVERSELL EINSETZBARE SPIEGELELEMENTE

Die genauen technischen Angaben für Spiegelemente und Spiegelschränke finden Sie in den Tabellen auf Seite 66/67!

LED-Spiegelemente



84941 LED-Spiegelement
 BxHxT: 1000 x 680 x 35 mm
 dimmbar, 30,00W, Rahmen schwarz mit Sensor,
 inklusive Wandbefestigung,
 senkrecht und waagrecht verwendbar

84545 Framelight 100
 BxHxT: 1005 x 705 x 22 mm
 umlaufende LED-Beleuchtung, austauschbar
 230 V, 18,70W, inklusive Befestigung

84576 Spiegelement Brillant Light
 BxHxT: 1100 x 680 x 24 mm
 seitliche Abdeckung aluminiumfarben,
 230 V, 9,50W, mit Sensorschalter,
 inklusive Befestigung

Nützliche Accessoires

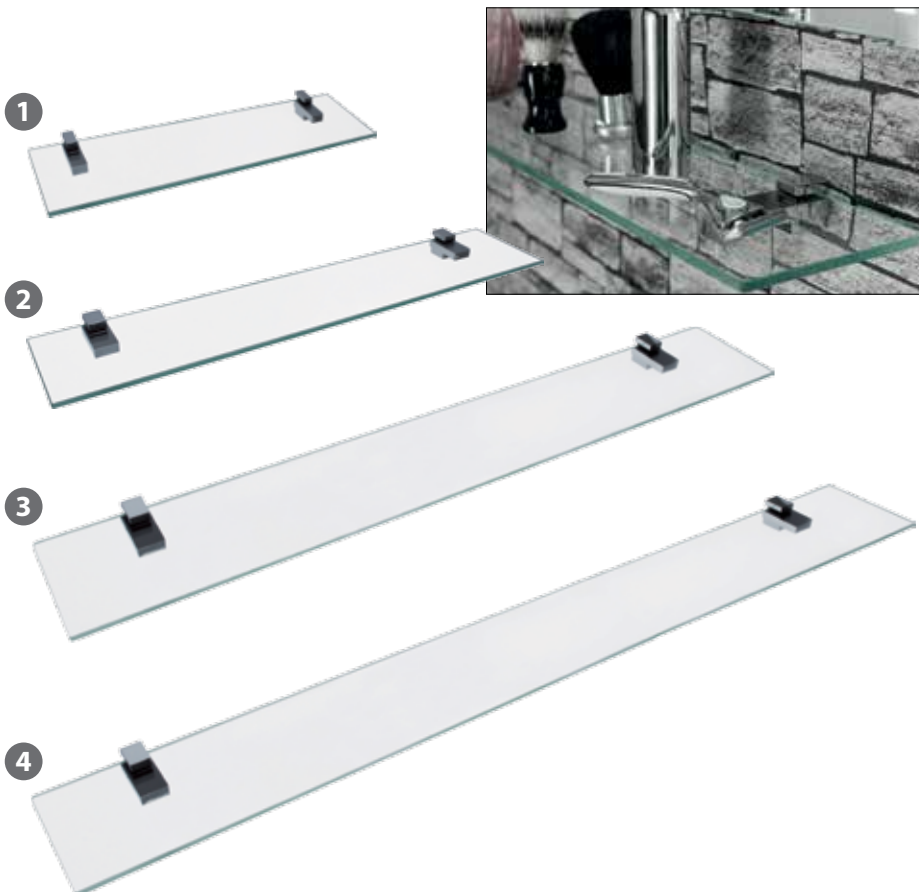

- 1** 85384 Glasablage 400 mm
 BxHxT: 400 x 35 x 125 mm, Stärke: 6 mm
 2 Halter, Chrom, für Wandmontage
- 2** 85386 Glasablage 600 mm
 BxHxT: 600 x 35 x 125 mm, Stärke: 6 mm
 2 Halter, Chrom, für Wandmontage
- 3** 85388 Glasablage 800 mm
 BxHxT: 800 x 35 x 125 mm, Stärke: 6 mm
 2 Halter, Chrom, für Wandmontage
- 4** 85390 Glasablage 1000 mm
 BxHxT: 1000 x 35 x 125 mm, Stärke: 6 mm
 2 Halter, Chrom, für Wandmontage
- 5** 86912 Ablage für Glasboden
 BxHxT: 200 x 100 x 65 mm
 Aluminium-Optik, im Spiegelschrank oder im Bad
 für Glasboden-Stärke 5-6 mm
 z.B. für Art. 85384, 85386, 85388, 85390

UNIVERSELL EINSETZBARE SPIEGELSCHRÄNKE

IN 417 BIS 807 MM BREITE (Lieferung zerlegt)

LED-Spiegelschränke



82181 Spiegelschrank DV 40, weiß
 + 82191 Spiegelschrank DV 40, weiß
 BxHxT: 417 x 683 x 160 mm,
 5,25W, 1 Tür, Kante Spiegeltür Alu-Optik, 2 Glaseinlegeböden,
 Tür, Rückw. u. Querteile silbergrau

82185 Spiegelschrank DV 40, anthrazit
 + 82195 Spiegelschrank DV 40, anthrazit
 BxHxT: 417 x 683 x 160 mm,
 5,25W, 1 Tür, Kante Spiegeltür Alu-Optik, 2 Glaseinlegeböden,
 Tür, Rückw. u. Querteile silbergrau

82182 Spiegelschrank DV 60, weiß
 + 82192 Spiegelschrank DV 60, weiß
 BxHxT: 600 x 683 x 160 mm, 5,80W, 2 Türen, innen verspiegelt,
 Anschlag frei wählbar, Kante Spiegeltür Alu-Optik, 2 Glasein-
 legeböden, Tür, Rückw. u. Querteile silbergrau



82186 Spiegelschrank DV 60, anthrazit
 + 82196 Spiegelschrank DV 60, anthrazit
 BxHxT: 600 x 683 x 160 mm, 5,80W, 2 Türen, innen verspiegelt,
 Anschlag frei wählbar, Kante Spiegeltür Alu-Optik, 2 Glasein-
 legeböden, Tür, Rückw. u. Querteile silbergrau

82183 Spiegelschrank DV 80, weiß
 + 82193 Spiegelschrank DV 80, weiß
 BxHxT: 800 x 683 x 160 mm, 8,40W, 2 Türen, innen verspiegelt,
 Kante Spiegeltür Alu-Optik, 2 Glaseinlegeböden,
 Tür, Rückwand u. Querteile silbergrau

82187 Spiegelschrank DV 80, anthrazit
 + 82197 Spiegelschrank DV 80, anthrazit
 BxHxT: 800 x 683 x 160 mm, 8,40W, 2 Türen, innen verspiegelt,
 Kante Spiegeltür Alu-Optik, 2 Glaseinlegeböden,
 Tür, Rückwand u. Querteile silbergrau



82951 Spiegelschrank LED-LINE
 + 82954 Spiegelschrank LED-LINE
 BxHxT: 424 x 666 x 169 mm, Elektrobox mit Schalter/Steckdose,
 1 Tür mit Anschlag li. oder re., 2 Glaseinlegeböden, gedämpfte
 Scharniere, Ausfüh. Korpus Weiß Glanz
 + Art.-Nr. Ausführung Schweiz

82952 Spiegelschrank LED-LINE
 + 82955 Spiegelschrank LED-LINE
 BxHxT: 607 x 666 x 169 mm, Elektrobox mit Schalter/Steckdose,
 2 Türen Anschlag wählbar, 2 Glaseinlegeböden, gedämpfte
 Scharniere, Ausfüh. Korpus Weiß Glanz

82953 Spiegelschrank LED-LINE
 + 82956 Spiegelschrank LED-LINE
 BxHxT: 807 x 666 x 169 mm, Elektrobox mit Schalter/Steckdose,
 2 Türen, 2 Glaseinlegeböden, gedämpfte Scharniere
 Ausführung Korpus Weiß Glanz

FACKELMANN BADMÖBEL

MADE IN
GERMANY



Sie planen ein neues Bad oder eine Renovierung Ihrer Badezimmer-Einrichtung ?

Dann dürfen Sie sicher sein, dass Sie mit Badmöbeln von FACKELMANN keine Kompromisse eingehen müssen und in unserem breiten Sortiment stets Ihr Lieblingsbad einrichten können. Und dies zu attraktiven Preisen.

Verleihen Sie Ihrem Bad einen vollkommen neuen Auftritt und entscheiden Sie sich für die langjährige Erfahrung in der Badmöbel-Fertigung (seit 1963), Qualität „Made in Germany“ und die schnelle Lieferzeit !

Denn diese Argumente sprechen für sich:

Top Qualität und hochwertige Bauteile

FACKELMANN Badmöbel sind schmutzabweisend, feuchtigkeitsresistent und pflegeleicht. Dreidimensional verstellbare Metallbänder, justierbare Aufhänger mit hoher Tragkraft und gedämpfte Schließsysteme komplettieren das Sortiment. Die Fertigung befindet sich in Hersbruck bei Nürnberg !

Zeitlose Möbel

Durchdachtes Möbeldesign und interessante Materialkombinationen garantieren Ihnen optimale Funktionalität in zeitloser Schönheit. Für dekorative Elemente lassen die Spiegelschränke, die Becken und Accessoires keine Wünsche offen.

Schnelle Lieferzeit!

Wir bemühen uns Ihre Wunsch-Badmöbel innerhalb von 10 Arbeitstagen zu fertigen!

Geprüfte Sicherheit



Die Elektrobox mit Schalter / Steckdosenkombination und LED-Treiber ist anschlussfertig für 230 V und bereits eingebaut.

Service stets verfügbar

Wir lassen Sie zu keiner Zeit alleine. Rund um die Uhr bieten wir Ihnen Hilfe. Unsere Informationen und Anleitungen zur Installation von Schränken, Becken, Elektro- und Wasseranschlüssen finden Sie unter:

www.fackelmann.de

Telefonisch stehen wir Ihnen zu üblichen Betriebszeiten gerne zur Verfügung.



GROBE LÖSUNGEN FÜR KLEINE RÄUME

GÄSTE-BAD & GÄSTE-WC

FACKELMANN[®]

MADE IN
GERMANY

Small Bathroom Collection



Kreative Gäste-Bad- und
Gäste-WC-Lösungen
finden Sie
im Sonderprospekt!



Alle Becken- und Dekor-
varianten per Mausclick!
Gleich ausprobieren!



FACKELMANN[®]

Spiegelemente Lampen Leuchten

Breite mm	Art.-Nr. D	Bezeichnung / Maße in mm	3D-Effekt	zerlegt	LED	Leuchtmittel austauschbar	Softclose	Schalter bzw. Sensor	Steckdose	Lumen	Lichttemperatur Warmweiß (NW) Kaltweiß (KW) Neutralweiß (NW)
400	84502	Spiegelement Linear 40, 400 x 750 x 20			•	✓				413	NW
400	84512	Spiegelement Linear 40, 400 x 750 x 23			•	✓		•		413+177	NW
400	84572	Spiegelement Brillant Light 40, 400 x 680 x 24			•	✓		•		660	KW
401	84584	Spiegelement Organic, 401 x 758 x 30			•	✓				832	NW
405	84542	Spiegelement Framelight 40, 405 x 705 x 22			•	✓				705	KW
420	82867	Spiegelement AL 40 LED, 420 x 1000 x 36			•	–	•			680	NW
425	82491	Spiegelement LED-LINE, 425 x 666 x 38			•	–				2 x 525	KW
450	82399	Mini-LED-Spiegel, 450 x 730 x 27			•	✓				1400	KW
550	82868	Spiegelement AL 55 LED, 550 x 1000 x 36			•	–	•			1360	NW
550	84295	Spiegelement MI 55, 550 x 800 x 30			•	✓				1220	NW
555	84583	Spiegelement Organic, 555 x 888 x 30			•	✓				1435	NW
600	84503	Spiegelement Linear 60, 600 x 750 x 20			•	✓				2 x 413	NW
600	84513	Spiegelement Linear 60, 600 x 750 x 23			•	✓		•		2 x 413+177	NW
600	84564	Spiegelement Rund, Ø 600 x 30			•	✓				832	NW
600	84573	Brillant Light 60, 600 x 680 x 24			•	✓		•		2 x 660	KW
605	84490	LED-Spiegelement B.Style, 605 x 800 x 20			•	✓		•		2 x 413 + 177	NW
605	84543	Spiegelement Framelight 60, 605 x 705 x 22			•	✓				830	KW
605	84942	LED-Spiegelement Rund, 605 x 26			•	–	•			1615	KW
608	82492	Spiegelement LED-LINE, 608 x 666 x 38			•	–				2 x 525	KW
800	84298	Spiegelement MI 80, 800 x 800 x 31			•	✓				1400	NW
800	84504	Spiegelement Linear 80, 800 x 750 x 20			•	✓				2 x 413	NW
800	84514	Spiegelement Linear 80, 800 x 750 x 23			•	✓		•		3 x 413	NW
800	84565	Spiegelement Rund, Ø 800 x 30			•	✓				1170	NW
800	84940	Spiegelement Rund, Ø 800 x 26			•	–	•			1785	KW
800	84574	Brillant Light 80, 800 x 680 x 24			•	✓		•		2 x 660	KW
805	84491	LED-Spiegelement B.Style, 805 x 800 x 20			•	✓		•		2 x 413 + 177	NW
805	84544	Spiegelement Framelight 80, 805 x 705 x 22			•	✓				1800	KW
808	82493	Spiegelement LED-LINE, 808 x 666 x 38			•	–				2 x 525	KW
1000	84299	Spiegelement MI 100, 1000 x 800 x 31			•	✓				1612	NW
1000	84505	Spiegelement Linear 100, 1000 x 750 x 20			•	✓				2 x 413	NW
1000	84515	Spiegelement Linear 100, 1000 x 750 x 23			•	✓		•		3 x 413	NW
1000	84941	Spiegelement, 1000 x 680 x 35			•	–	•			2550	NW
1000	84575	Brillant Light 100, 1000 x 680 x 24			•	✓		•		660	KW
1005	84545	Spiegelement Framelight 100, 1005 x 705 x 22			•	✓				2040	KW
1100	84576	Brillant Light 110, 1100 x 680 x 24			•	✓		•		660	KW
Zubehör											
200	84372	LED-Aufsatzleuchte, 4,4 W, 230 V			•	–				310	NW
300	84374	LED-Aufsatzleuchte, 4,5 W, 230 V			•	–				270	NW
302	84373	LED-Aufsatzleuchte, 5,6 W, 230 V			•	–				270	NW
502	84375	LED-Aufsatzleuchte, 7 W, 230 V			•	–				410	NW
890	84361	LED-Aufsatzleuchte, 9,4 W, 230 V			•	–	•			560	KW
450	86301	Backlight Mini für 82397			•	✓				134	NW
800	86300	Backlight für 86295 / 86296			•	✓				290	NW
	80109	ConturaLight			•	✓				440	NW
	80119	ConturaLight			•	✓				546	NW
	82398	ConturaLight			•	✓				285	NW



Informationen zu Backlight / Contura-Light:

230 V-Anschluss mit 12 V Netzteil
mit Hohlstecker
(5,5 / 2,1 mm – Außendurchmesser / Innendurchmesser)

Spiegelschränke Lampen Leuchten				3D-Effekt	zerlegt	LED	Leuchtmittel austauschbar	Softclose	Schalter*	Steckdose*	Lumen	Liichttemperatur Warmweiß (WW) Kaltweiß (KW) Neutralweiß (NW)
Breite mm	Art.-Nr. D	Art.-Nr. + CH	Bezeichnung / Maße in mm									
400	86111/13/14/15/16 86117/18/19/10	86131/33/34/35/36 86137/38/39/30	Spiegelschrank SBC, links, 400 x 680 x 153			•	-	•	•	•	193	NW
400	86121/23/24/25/26 86127/28/29/20	86141/43/44/45/46 86147/48/49/40	Spiegelschrank SBC, rechts, 400 x 680 x 153			•	-	•	•	•	193	NW
417	82181/5	82191/5	Spiegelschrank DV 42, 417 x 683 x 160		•	•	✓	•	•	•	580	KW
424	82951	82954	Spiegelschrank LED-LINE, 424 x 666 x 164		•	•	-	•	•	•	2 x 525	KW
500	86151/53/54/55/56 86157/58/59/50	86171/73/74/75/76 86177/78/79/70	Spiegelschrank SBC, links, 500 x 680 x 153			•	-	•	•	•	193	NW
500	86161/63/64/65/66 86167/68/69/60	86181/83/84/85/86 86187/88/89/80	Spiegelschrank SBC, rechts, 500 x 680 x 153			•	-	•	•	•	193	NW
600	82182/6	82192/6	Spiegelschrank DV 60, 600 x 683 x 160	3D	•	•	✓	•	•	•	638	KW
600	82963/6	82964/8/9	Spiegelschrank B.clever 60, 600 x 706 x 158		•	•	✓	•	•	•	580	KW
600	84102/3/5	84107/8/9	Spiegelschrank B.perfekt 60, 600 x 694 x 152/Leuchte 231	3D	•	•	-	•	•	•	620	NW
600	84782/3	84787/8	Spiegelschrank LIMA, 600 x 712 x 153, Korp. Weiß		•	•	-	•	•	•	175	KW
600	84882/3	84887/8	Spiegelschrank LIMA, 600 x 712 x 153, Korp. Steinesche ¹⁾		•	•	-	•	•	•	175	KW
600	84471/3/7	84472/4/8	Spiegelschrank B.Style 60, 600 x 812 x 153			•	-	•	•	•	Leuchte 640 Fachbel. 212	NW
602	83382/7	83392/7	Spiegelschrank OXFORD, 602 x 696 x 200		•	•	✓	•	•	•	390	NW
603	82793		Spiegelschrank ATL 60, 603 x 600/Leuchte 636 x 321		•	•	-	•	•	•	175	KW
607	82952	82955	Spiegelschrank LED-LINE, 607 x 666 x 164		•	•	-	•	•	•	2 x 525	KW
700	82584	82586	Spiegelschrank A-VERO LED, 700 x 795 x 157	3D	•	•	-	•	•	•	600	NW
800	84481/3/7	84482/4/8	Spiegelschrank B.Style 80, 800 x 812 x 153	3D	•	•	-	•	•	•	Leuchte 795 Fachbel. 290	NW
800	79891	79899	LED-Spiegelschrank LX 80, 800 x 680/725 x 159	3D	•	•	✓	•	•	•	668	KW
800	80960	80966	Spiegelschrank KARA 80 LED, Anthrazit, 800 x 696 x 225	3D	•	•	✓	•	•	•	812	KW
800	80961	80967	Spiegelschrank KARA 80 LED, Chess, 800 x 696 x 225	3D	•	•	✓	•	•	•	812	KW
800	80963	80969	Spiegelschrank KARA 80 LED, Weiß, 800 x 696 x 225	3D	•	•	✓	•	•	•	812	KW
800	82183/7	82193/7	Spiegelschrank DV 80, 800 x 683 x 160	3D	•	•	✓	•	•	•	928	KW
800	84112/3/5	84117/8/9	Spiegelschrank B.perfekt 80, 800 x 694 x 152/Leuchte 231	3D	•	•	-	•	•	•	780	NW
800	84792/3	84797/8	Spiegelschrank LIMA, 800 x 712 x 153, Korp. Weiß	3D	•	•	-	•	•	•	2x175	KW
800	84892/3	84897/8	Spiegelschrank LIMA, 800 x 712 x 153, Korp. Steinesche ¹⁾	3D	•	•	-	•	•	•	2x175	KW
800	87218	87219	Spiegelschrank LUNA, 800 x 793/Leuchte 808 x 153	3D	•	•	-	•	•	•	Leuchte 530 Ablage 290	KW NW
800	84090	84098	Spiegelschrank B.brillant, 800 x 680/Leuchte 717 x 158	3D	•	•	-	•	•	•	410	NW
800	73191/93	73195/97	Spiegelschrank VERONA, 800 x 683 x 165	3D	•	•	✓	•	•	•	928	KW
807	82953	82956	Spiegelschrank LED-LINE, 807 x 666 x 164		•	•	-	•	•	•	2 x 525	KW
899	84272/3	84278/9	Spiegelschrank MILANO 90, 899 x 780/814 x 158	3D	•	•	-	•	•	•	Leuchte 706 Ambiente. 290	KW NW
900	82973/6	82974/8/9	Spiegelschrank B.clever 90, 900 x 706 x 158	3D	•	•	✓	•	•	•	928	KW
934	79792	79799	Spiegelschrank NATURA, 934 x 840 x 155	3D	•	•	✓	•	•	•	928 + 440	NW
1000	84122/3/5	84127/8/9	Spiegelschrank B.perfekt 100, 1000 x 694 x 152/Leuchte 231	3D	•	•	-	•	•	•	930	NW
1000	84091	84099	Spiegelschrank B.brillant, 1000 x 680/Leuchte 717 x 158	3D	•	•	-	•	•	•	410	NW
1050	82585	82587	Spiegelschrank A-VERO LED, 1050 x 795 x 157	3D	•	•	-	•	•	•	740	NW
1100	73192/94	73196/98	Spiegelschrank VERONA, 1100 x 683 x 165	3D	•	•	✓	•	•	•	1320	KW
1099	84282/3	84288/9	Spiegelschrank MILANO 110, 1099 x 780/814 x 158	3D	•	•	-	•	•	•	Leuchte 706 Ambiente. 494	KW NW
1100	80092/3/7	80096/8/9	Falttören-Spiegelschrank TWINDY, 1100 x 784 x 162	3D	•	•	✓	•	•	•	1160	KW
1100	82184/8	82194/8	Spiegelschrank DV 110, 1100 x 683 x 160	3D	•	•	✓	•	•	•	1320	KW
1200	82983/6	82984/8/9	Spiegelschrank B.clever 120, 1200 x 706 x 158, 3 Türen	3D	•	•	✓	•	•	•	1320	KW
1200	82993/6	82994/8/9	Spiegelschrank B.clever 120, 1200 x 706 x 158, 2 Türen	3D	•	•	✓	•	•	•	1320	KW
1202	83384/8	83394/8	Spiegelschrank OXFORD, 1202 x 696 x 200	3D	•	•	✓	•	•	•	2 x 390	NW
Zubehör												
200	84372		LED-Aufsatzleuchte, 4,40 W, 230 V			•	-				310	NW
300	84374		LED-Aufsatzleuchte, 4,5W, 230 V			•	-				270	NW
302	84373		LED-Aufsatzleuchte, 5,60 W, 230 V			•	-				270	NW
336	82960		LED-Aufsatzleuchte, 3,30 W, 12 V			•	-				193	NW
502	84375		LED-Aufsatzleuchte, 7,0 W, 230 V			•	-				410	NW
748	87217		Ambientebeleuchtung LED*, 3,60 W			•	✓				290	NW
890	84361		LED-Aufsatzleuchte, 9,40 W, 230 V			•	-	•			560	KW

* Bei den Spiegelschränken sind die Elektroboxen mit Schalter und Steckdose unten platziert.

Noch mehr Badmöbel-Ideen

zur Gestaltung Ihres ganz persönlichen Badezimmers



HYPE 3.0 Waschtischplatten-Lösungen für das millimetergenaue Designerbad.



SPIEGELELEMENTE/-SCHRÄNKE
Highlights für Ihr Bad. Schön. Praktisch. Hell.

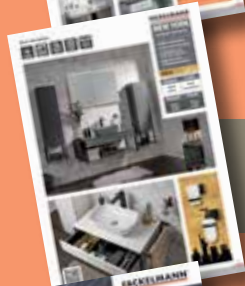

NEW YORK Möbel mit eleganter, offener Rahmenkonstruktion in Weiß und Grau.



GÄSTE-BAD & GÄSTE-WC
Badmöbel-Lösungen für kleine Räume.



FRESH Zerlegte Badmöbel zur Selbstmontage.



Holen Sie sich alle **FACKELMANN-Kataloge** für noch mehr Ideen!

ENDKUNDENINFORMATION: Unsere hochwertigen Badezimmermöbel sind „Made in Germany“. Die eingesetzten Holzwerkstoffe erfüllen die Anforderungen der Schweizer Verordnung zur Deklaration von Holzprodukten (VO 944.021). **Holzbestandteile:** Ahorn, Birke, Buche, Douglasie, Eberesche, Eibe, Eiche, Erle, Esche, Fichte, Hainbuche, Kastanie, Kiefer, Kirsche, Lärche, Linde, Nussbaum, Pappel, Platane, Robinie, Rosskastanie, Tanne, Ulme, Weide. Holzherkunft: EU - Holzart: Mischholz. Die wissenschaftlichen Namen der Holzarten können unter www.konsum.admin.ch/bfk/de/home/themen/holzdeklaration/holzdatenbank.html abgefragt werden.

CONSUMER INFORMATION: The wood we use for the production of our high class bathroom furniture „Made in Germany“, meets the regulations of the Swiss rules for declaration of wooden products (VO 944.021). **Used types of wood:** Maple, birch, beech, cherry, fir, forestry, hornbeam, larch, lindens, maple, oak, poplar, horse-chestnut tree, elm, willow. Wood origin: EU - Species: Plywood. The scientific names of the species can be checked under www.konsum.admin.ch/bfk/de/home/themen/holzdeklaration/holzdatenbank.html

INFORMATIONS CONSOMMATEURS: Nos meubles de salle de bain de qualité sont fabriqués en Allemagne. **Les matériaux dérivés du bois que nous utilisons sont conformes aux réglementations en vigueur en Suisse relatives à la déclaration concernant le bois et les produits en bois (VO 944.021).** **Types de bois utilisés:** Érable, bouleau, hêtre, douglas, sorbier, if, chêne, aulne, frêne, épicéa, charme, châtaigner, pin, cerisier, mélèze, tilleul, noyer, peuplier, platane, robinier, marronnier, sapin, orme, saule. Origine du bois: UE - Type de bois: Bois composite. Vous pouvez consulter les noms scientifiques des différents types de bois sous: www.konsum.admin.ch/bfk/de/home/themen/holzdeklaration/holzdatenbank.html

DE
FACKELMANN GmbH + Co. KG
Sebastian-Fackelmann-Str. 6
91217 Hersbruck
servicebm@fackelmann.de

SI
FACKELMANN d.o.o
Ljubljanska c. 45/b,
1241 Kamnik, Slovenija

RS
SYSTEMUS d.o.o.
Bul.Oslobodjenja 98,
21000 Novi Sad

GB
Fackelmann Brands UK LTD
Cinder Road Burntwood, WS7 3FS

ES
Fabricados Inoxidables, S.A.U.
Ctra. Madrid-Cadiz km. 268
23200 La Carolina • Jaen • Spain

PL
FACKELMANN Polska Sp. z o.o.
Tomice, ul. Europejska 13,
05-532 Baniocza

CZ/SK
FACKELMANN CR, spol. s r.o.
Na Radosti 399, 15500 Praha 5

HU
FACKELMANN Hungária Kft.
H-1211 Budapest Szállító utca 6
BG "Факелман България" ЕООД
бул. "Ботевградско шосе"
офис сграда „Рапи 13“,
София 1839, България

IT
FACKELMANN Italia S.r.L.
Via Stelvio 36, 20814 Varedo (MB)

UA
ФАКЕЛМАНН Україна ТОВ,
вул. Садова, 49, 08130 с. П. Борщагівка,
Киево-Святошинський р-н

HR
Fackelmann d.o.o.
Hruševca cesta 2, Hruševac Kupljenski,
10295 Kupljenovo

RO
FACKELMANN CO SRL
Bd. Basarabiei 256, sector 3,
Cod postal 030352, Bucuresti, Romania

FR
FACKELMANN France SAS
42, rue du 3e R.T.A., 88540 Bussang

Alle Badmöbel finden Sie auch im Internet unter: www.fackelmann.de

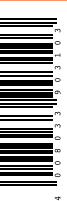

Für den schnelleren Überblick

Programminformation



Diese Badmöbel können auch fertig montiert geliefert werden



Systemprogramm, viele Kombinationsmöglichkeiten



Neues Programm bzw. neuer Artikel



Produktvideo zum Ansehen



Bei Kunden sehr beliebt



Programm bzw. Artikel mit sehr gutem Preis-/Leistungsverhältnis



Weitere Informationen vorhanden

Technische Symbole



Spiegel mit 3D-Effekt



Push-to-open-Verschluss



Griffloses Badmöbel



Tiefenreduzierte Schränke



Oberfläche mit Holzstruktur



Siphon inklusive

Elektrische Symbole



LED-Beleuchtung für das Glaswaschbecken



Bewegungsmelder (automat. Abschaltung nach ca. 30 Sekunden)



LED-Beleuchtung nicht austauschbar



Austauschbare LED-Beleuchtung



Leistung / Watt



Anschlussfertig für 12 V Gleichspannung (DC)



Anschlussfertig für 230 V Wechselspannung (AC)



Energiesparende Technik



mit Ambientelicht



Schalter An/Aus



Sensorschalter An/Aus



Schalter An/Aus und Steckdose



Doppel-Steckdose



USB-Anschluss



Kabellänge Anschlusskabel



Geprüfte Sicherheit Trafo, Schalter und Steckdosenkombination sind anschlussfertig eingebaut



Produktvariante Schweiz

QUALITÄT aus Tradition



1. Top Qualität

Der Badmöbel-Korpus besteht aus beschichteten Melamin E1-Platten (Emissionsschutzklasse 1). Lackierte Fronten bieten First-Class-Qualität. Alle Möbel sind schmutzabweisend, feuchtigkeitsresistent und pflegeleicht.



2. Zeitlose Möbel

Durchdachtes Möbeldesign garantiert Ihnen optimale Funktionalität in zeitloser Schönheit. Spiegelschränke, Becken und Accessoires lassen keine Wünsche offen.



3. Bewährte Mechanik

Wir setzen bewährte Scharniere ein. Diese sind mit einem Metallband versehen, stabil und fast immer in drei Dimensionen verstellbar.



4. Hohe Tragkraft

Die meisten Aufhänger sind aus Metall, in zwei Dimensionen justierbar und erlauben pro Schrank eine Tragkraft von ca. 100 kg.



5. Führungsschienen

Die Führungsschienen sind aus Metall in Premiumqualität



6. Optimal geschützt

Die wertvollen Oberflächen sind mit einer Schutzfolie überzogen.



7. Optimal verpackt

Zum sicheren Transport sind die Badmöbel in stabile Kartons verpackt.



8. Geprüfte Sicherheit

Spiegelemente und -schränke werden eingehend getestet, Produkte mit Treiber oder Schalter-/Steckdosenkombinationen sind anschlussfertig eingebaut.

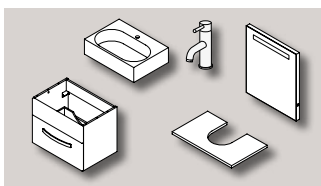

9. Service stets verfügbar

Informationen und Anleitungen zur Installation von Schränken, Becken, Elektro- und Wasseranschlüssen:

www.fackelmann.de